

- cs** Návod k obsluze Tyčový vysavač
- el** Οδηγίες χρήσης Ηλεκτρική σκούπα χειρός
- es** Instrucciones de manejo Aspirador de escoba
- hu** Használati útmutató Kézi porszívó
- pl** Instrukcja użytkowania Odkurzacz ręczny
- pt** Instruções de utilização Aspirador de mão
- sk** Návod na použitie Tyčový vysávač

HS07

cs	4
el	23
es	47
hu	69
pl	90
pt	113
sk	135

Bezpečnostní pokyny a varovná upozornění	4
Váš příspěvek k ochraně životního prostředí	9
Popis přístroje	10
Poznámka k evropským nařízením (EU) č. 665/2013 (v závislosti na zemi) a (EU) č. 666/2013	12
Odkazy na vyobrazení	13
Připojení	13
Použití dodávaného příslušenství	13
Použití	14
Odstavení a uložení	15
Údržba	15
Nákupní zdroje prachových sáčků a filtrů	15
Indikátor výměny prachového sáčku	16
Vyjmutí prachového sáčku	16
Nasazení prachového sáčku	16
Výměna ochranného filtru motoru	17
Okamžik výměny vzduchového filtru	17
Výměna vzduchového filtru AirClean	17
Výměna vzduchového filtru Active AirClean a AirClean Plus	17
Změna vzduchového filtru	17
Výměna sběračů nití	18
Ošetřování	18
Co udělat, když	19
Servisní služba	20
Kontakt při závadách	20
Záruka	20
Příslušenství k dokoupení	20

cs - Bezpečnostní pokyny a varovná upozornění

Tento vysavač splňuje předepsané bezpečnostní předpisy. Neodborné používání může vést k úrazům osob a věcným škodám.

Před prvním použitím vysavače si přečtěte návod k obsluze. Poskytuje důležité pokyny pro bezpečnost, používání a údržbu vysavače. Tím ochráníte sebe a ostatní a zabráníte poškození vysavače.

Podle normy IEC 60335-1 upozorňuje Miele výslovně na to, že je bezpodmínečně nutné přečíst si a dodržovat kapitolu „Připojení“ a bezpečnostní pokyny a varovná upozornění.

Miele neodpovídá za škody, které vzniknou v důsledku nedbání těchto pokynů.

Návod k obsluze uschovejte a předejte ho případnému novému majiteli.

Po každém použití, před každou výměnou příslušenství, před každou údržbou, ošetřováním a odstraňováním poruch vysavač vypněte. Vytáhněte síťovou zástrčku ze zásuvky.

Používání ke stanovenému účelu

- ▶ Tento vysavač je určen pro použití v domácnosti a podobném prostředí.
- ▶ Tento vysavač je vhodný pro běžné vysávání koberců, kobercových a nechoulostivých tvrdých podlah.
- ▶ Tento vysavač není určen pro použití venku.

- ▶ Tento vysavač je určený pro používání do nadmořské výšky 4000 m.
- ▶ Používejte vysavač výhradně k vysávání suchého materiálu. Vysavačem nesmíte vysávat nečistoty z lidí a zvířat. Všechny ostatní způsoby použití, přestavby a změny jsou nepřípustné.
- ▶ Osoby, které vzhledem ke svým fyzickým, smyslovým a psychickým schopnostem nebo kvůli nezkušenosti nebo neznalosti nejsou schopné vysavač bezpečně obsluhovat, ho nesmí používat bez dohledu nebo pokynů zodpovědné osoby.

Děti v domácnosti

- ▶ Nebezpečí udušení! Děti by si mohly hrát s obalovým materiálem, např. fólií, mohly by se do ní balit nebo si ji dávat přes hlavu a udusit se. Proto veškerý obalový materiál uchovávejte mimo dosah dětí.
- ▶ Děti mladší osmi let se nesmí samy pohybovat v blízkosti vysavače, ledaže by byly pod stálým dozorem.
- ▶ Děti starší osmi let smí vysavač používat bez dozoru jen tehdy, pokud jim byla jeho obsluha vysvětlena tak, že ho dokážou obsluhovat bezpečně. Děti musí být schopné rozpoznat a chápat možná nebezpečí v případě chybné obsluhy.
- ▶ Děti nesmí vysavač bez dozoru čistit ani na něm provádět údržbu.
- ▶ Dávejte pozor na děti, které se zdržují v blízkosti vysavače. Nikdy jim nedovolte, aby si s vysavačem hrály.

Technická bezpečnost

- ▶ Před používáním zkontrolujte vysavač a všechny součásti příslušenství, zda nejsou zjevně poškozené. Poškozený vysavač neuvádějte do provozu.
- ▶ Porovnejte připojovací údaje (napětí a frekvenci sítě) na typovém štítku vysavače s odpovídajícími parametry elektrické sítě. Tyto údaje musí bezpodmínečně souhlasit. Vysavač je bez změny vhodný pro 50 Hz nebo 60 Hz.
- ▶ Síťová zásuvka musí být jištěna zpožděnou pojistkou 16 A nebo 10 A.
- ▶ Spolehlivý a bezpečný provoz tohoto vysavače je zaručen pouze tehdy, pokud je vysavač připojený k veřejné rozvodné síti.
- ▶ Při nepříznivých poměrech v elektrické síti může vést vysavač k dočasným poklesům napětí. Jestliže je impedance sítě v místě připojení k veřejné síti vyšší než 0,457 ohm, může být nutné provést další opatření předtím, než lze vysavač na tomto přípojném místě používat ke stanovenému účelu. Pokud je to nutné, můžete se na impedanci doptat u místního dodavatele elektrické energie.
- ▶ Opravu vysavače během záruční doby smí provádět jen servisní služba Miele, protože jinak při následných škodách zaniká nárok na záruku.

- ▶ Připojovací kabel nepoužívejte pro přenášení vysavače a také za připojovací kabel nevytahujte síťovou zástrčku ze zásuvky. Připojovací kabel netahejte přes ostré hrany a nepřiskřípněte ho. Zabraňte častému přejíždění vysavače přes připojovací kabel. Mohl by se při tom poškodit připojovací kabel, síťová zástrčka a zásuvka a ohrozit Vaši bezpečnost.
- ▶ Vysavač nepoužívejte, když je poškozený připojovací kabel. Poškozený připojovací kabel nechte vyměnit jen za originální kabel. Z bezpečnostních důvodů smí výměnu provádět jen kvalifikovaný pracovník pověřený společností Miele nebo servisní služba Miele.
- ▶ Zásuvka na vysavači (podle modelu) se smí používat jen pro elektrické kartáče uvedené v tomto návodu k obsluze.
- ▶ Vysavač nikdy neponořujte do vody a čistěte ho jen za sucha nebo mírně navlhčeným hadříkem.
- ▶ Opravy nechte provádět jen kvalifikovaným pracovníkem pověřeným firmou Miele. Neodbornými opravami může být uživatel vystaven značným nebezpečím.
- ▶ Pouze u originálních náhradních dílů Miele garantuje, že budou splňovat bezpečnostní požadavky. Vadné díly smíte nahradit jen originálními náhradními díly.

Provozní zásady

- ▶ Nepoužívejte vysavač bez prachového sáčku, ochranného filtru motoru a vzduchového filtru.
- ▶ Když není nasazený prachový sáček, nelze zavřít kryt prachového prostoru. Nepoužívejte násilí.

cs - Bezpečnostní pokyny a varovná upozornění

- ▶ Dávejte pozor, abyste se s proudem nasávaného vzduchu nepřiblížili k hlavě.
- ▶ Nevysávejte hořící nebo žhavé předměty jako např. cigarety nebo zdánlivě vyhaslý popel příp. uhlí.
- ▶ Nevysávejte kapaliny a vlhké nečistoty. Za vlhka vyčištěné nebo šamponované koberce a kobercové podlahy nechte před vysáváním úplně uschnout.
- ▶ Nevysávejte práškový toner. Toner, který se používá například v tiskárnách nebo kopírkách, může být elektricky vodivý.
- ▶ Nevysávejte snadno vznětlivé nebo výbušné látky nebo plyny a nevysávejte na místech, na nichž jsou takové látky uskladněné.

Příslušenství

- ▶ Při vysávání s elektrickým kartáčem nebo turbokartáčem Miele se nedotýkejte pohybujícího se kartáčového válce.
- ▶ Elektrický kartáč Miele je motorem poháněné přídatné zařízení určené speciálně pro vysavače Miele. Provozování vysavače s elektrickým kartáčem jiného výrobce není z bezpečnostních důvodů dovoleno.
- ▶ Používejte jen prachové sáčky, filtry a příslušenství s logem „ORIGINAL Miele“ na obalu. Jen u něho může výrobce zaručit bezpečnost.

Likvidace přepravního obalu

Obal chrání přístroj před poškozením během přepravy. Obalové materiály byly zvoleny s přihlédnutím k aspektům ochrany životního prostředí a k možností jejich likvidace, a jsou tedy recyklovatelné.

Vrácení obalů do materiálového cyklu šetří suroviny a snižuje množství odpadů. Váš specializovaný prodejce odebere obal zpět.

Likvidace prachových sáčků a použitých filtrů

Prachové sáčky a filtry jsou vyrobeny z ekologických materiálů. Filtry můžete likvidovat s běžným domovním odpadem. To platí rovněž pro prachový sáček, pokud neobsahuje nečistoty, které je zakázáno likvidovat jako domovní odpad.

Likvidace starého přístroje

Před likvidací starého přístroje vyjměte prachový sáček a nasazené filtry a dejte tyto součásti do domovního odpadu.

Elektrické a elektronické přístroje často obsahují cenné materiály. Obsahují také určité látky, směsi a díly, které byly nutné pro jejich funkci a bezpečnost. V domovním odpadu a při neodborném nakládání mohou poškodit lidské zdraví a životní prostředí. Staré přístroje proto v žádném případě nedávejte do domovního odpadu.



Místo toho využijte oficiální sběrná a vratná místa pro odevzdávání a využití elektrických a elektronických přístrojů zřízená obcemi, prodejci nebo společnostmi Miele. Podle zákona jste sami zodpovědní za vymazání případných osobních údajů na likvidovaném starém přístroji. Postarejte se prosím o to, aby byl Váš starý přístroj až do doby odvezení uložen mimo dosah dětí.

cs - Popis přístroje

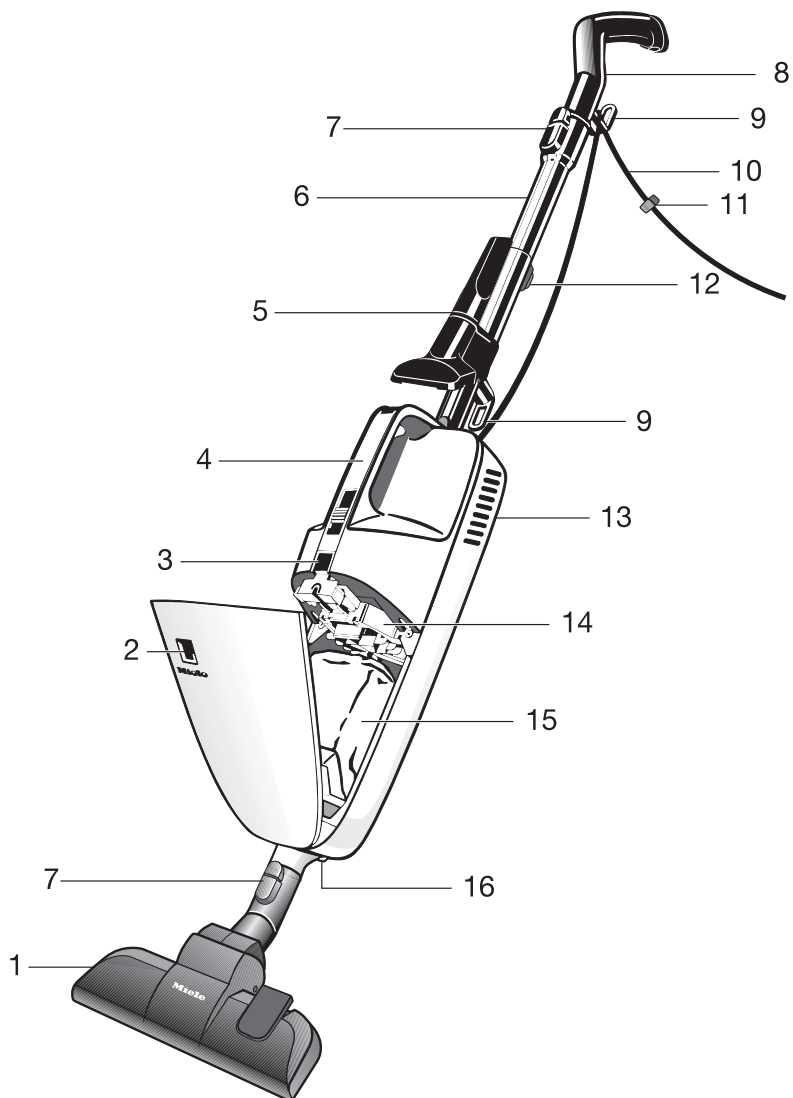

- ① podlahová hubice*
- ② indikátor výměny prachového sáčku
- ③ tlačítko pro uzavření víka prachového prostoru
- ④ rukojeť pro přenášení s ovládací plochou
- ⑤ dvoudílné příslušenství na příchytce pro příslušenství*
- ⑥ sací trubice*
- ⑦ odjišťovací tlačítka
- ⑧ rukojeť se zarážkou proti sklouznutí a otvorem pro zavěšení
- ⑨ háček pro připojovací kabel
- ⑩ připojovací kabel
- ⑪ příchytka kabelu
- ⑫ nastavovací pojistka teleskopické trubice*
- ⑬ kryt vzduchového filtru (zadní strana)
- ⑭ ochranný filtr motoru
- ⑮ originální prachový sáček Miele
- ⑯ zásuvka pro elektrokartáč*

* Podle modelu se může lišit provedení těchto dílů nebo tyto díly nemusí být k dispozici.

Poznámka k evropským nařízením (EU) č. 665/2013 (v závislosti na zemi) a (EU) č. 666/2013

Tento vysavač je přístroj pro domácnost a podle výše uvedených nařízení je klasifikován jako univerzální vysavač.

Tento návod k obsluze a další údaje jsou připraveny ke stažení na internetové stránce Miele na www.miele.com.

Roční energetická spotřeba uvedená v EU listu technických údajů a na online energetickém štítku (obojí je k dispozici v závislosti na zemi) popisuje indikativní, roční spotřebu energie (kWh za rok) na bázi 50 operací čištění. Skutečná spotřeba energie závisí na tom, jak se vysavač používá.

Všechny zkoušky a výpočty prováděné ve výše uvedených nařízeních byly provedeny podle následujících, aktuálně platných, harmonizovaných norem při zohlednění návodu Evropské komise ze září 2014 zveřejněného k nařízením:

- a) EN 60312-1 Vacuum cleaners for household use - Part 1: Dry vacuum cleaners - Methods for measuring the performance
- b) EN 60704-2-1 Household and similar electrical appliances - Test code for the determination of airborne acoustical noise - Part 2-1: Particular requirements for vacuum cleaners
- c) EN 60335-2-2 Household and similar electrical appliances - Safety - Part 2-2: Particular requirements for vacuum cleaner and water suction appliances

Ne všechny podlahové hubice a vysávací příslušenství přiložené k vysavači jsou určeny na intenzivní čištění kober-

ců nebo tvrdých podlah popsané v nařízeních. Ke zjištění hodnot byly použity následující podlahové hubice a nastavení:

Pro spotřebu energie a třídy čištění na koberci a tvrdé podlahy jakož i pro hlučnost na koberci byla použita přepínatelná podlahová hubice se zasunutým kartáčem (sešlápněte nášlapné tlačítko ).

Pokud je k Vašemu vysavači sériově přiložený elektrokartáč, tak byl ke stanovení výše uvedených hodnot na koberci použit tento elektrokartáč, vyvinutý speciálně pro intenzivní čištění koberců.

Pokud je k Vašemu vysavači sériově přiložená spárová hubice SRD, tak byla pro zjištění výše uvedených hodnot na tvrdé podlahy použita tato podlahová hubice, která byla vyvinuta speciálně pro čištění tvrdých podlah.

Údaje v EU listu technických údajů a na online energetickém štítku (obojí je k dispozici v závislosti na zemi) se vztahují výhradně ke zde uváděným kombinacím a nastavením podlahových hubic na různých podlahových krytinách.

Pro všechna měření byly použity výhradně originální prachové sáčky, ochranné filtry motoru a vzduchové filtry Miele.

Odkazy na vyobrazení

Obrázky uvedené v jednotlivých kapitolách naleznete na rozklápěcí stránce na konci tohoto návodu k obsluze.

Připojení

Nasazení sací trubice (obr. 01)

- Zasuňte sací trubici vylisovaným čtvercem nahoru do skříně vysavače a trochu trubici otáčejte sem a tam, až zřetelně zaklapne.
- Jestliže chcete díly navzájem oddělit, stiskněte odjišťovací tlačítko (viz detail) a za mírného otáčení vytáhněte sací trubici ze skříně vysavače.

Spojení rukojeti a sací trubice (obr. 02 + 03)

- Zasuňte rukojeť vylisovaným čtvercem nahoru do sací trubice a rukojeť trochu otáčejte sem a tam, až zřetelně zaklapne.
- Jestliže chcete díly navzájem oddělit, stiskněte odjišťovací tlačítko a za mírného otáčení vytáhněte rukojeť ze sací trubice.

Rukojeť můžete také zastrčit přímo do skříně vysavače.

Vysavač je pak snadněji ovladatelný při různých pracích jako např. vysávání matrací, čalouněného nábytku.

Nasazení podlahové hubice (obr. 04 + 05)

- Nasouvejte podlahovou hubici za mírného otáčení vlevo a vpravo na sací hrdlo vysavače, až zřetelně zaklapne západka.

- Jestliže chcete díly navzájem oddělit, stiskněte odjišťovací tlačítko a za mírného otáčení vytáhněte podlahovou hubici.

Sací trubici můžete nasadit také na sací hrdlo vysavače.

To je praktické, když například chcete vysávat pod nábytkem, který má malou vzdálenost od podlahy.

Odmotání připojovacího kabelu (obr. 06 + 07)

Spodní háček na kabel je otočný.

- Otočte spodní háček na kabel nahoru a odejměte připojovací kabel.
- Když vysavač nebudete používat, otočte spodní háček na kabel dolů a naviňte připojovací kabel na oba háčky.
- Použijte přichytku kabelu na upevnění zástrčky (viz detail).

Použití dodávaného příslušenství (obr. 08)

- ① Přichytka pro příslušenství
- ② hubice pro vysávání spár
- ③ hubice na čalounění

Přichytka pro příslušenství (obr. 09 + 10)

(dle modelu)

- V případě potřeby nasadte přichytku pro příslušenství na sací trubici.
- Posuňte přichytku pro příslušenství až do zaklapnutí na kroužek háčku na kabel.

Příchytky pro příslušenství slouží k uložení dodaného příslušenství.

Některé modely jsou sériově vybaveny jednou z následujících součástí příslušenství, které nejsou vyobrazeny:

- elektrokartáč
- turbokartáč

K těmto vysavačům je přiložen zvláštní návod k použití příslušné součásti výbavy.

Použití

Nastavení teleskopické trubice (obr. 11)

(dle modelu)

Teleskopická trubice se skládá ze dvou částí navzájem zasunutých do sebe, které pro vysávání můžete roztáhnout na délku, jaká pro Vás bude nejvhodnější.

- Stiskněte pojistku a nastavte teleskopickou trubici na požadovanou délku.

Připojení vysavače (obr. 12)

- Zasuňte síťovou zástrčku do zásuvky.
- Při vysávání vedte připojovací kabel upínacím žlábkem horního háčku na kabel na vysavači (viz detail).

Připojovací kabel bude veden optimálně, takže při vysávání nebude překážet.

Zapnutí a vypnutí (obr. 13 + 14)

Na rukojeti pro přenášení jsou umístěny dvě prostorově navzájem oddělené ovládací plochy. Můžete si vybrat, kterou z ovládacích ploch budete používat.

Dvojitý posuvný vypínač

0 = přístroj je vypnutý

min. = snížený sací výkon

max. = maximální sací výkon

Zvolte **min.**, když se vysavač pevně přisaje při vysávání lehkých kusů, např. záclon nebo malých koberců.

Zvolte **max.** při používání turbokartáče.

- Pro zapnutí nastavte regulátor na **max.**
- Pro vypnutí posuňte regulátor až na doraz na **0**.

Nastavení přepínatelné podlahové hubice (obr. 15 + 16)

Podle modelu je Váš vysavač vybavený jednou z vyobrazených podlahových hubic.

Tento vysavač je vhodný pro běžné vysávání koberců, kobercových a nechoulostivých tvrdých podlah.

Sortiment dílů Miele pro ošetřování podlah zahrnuje podlahové hubice, kartáče a nástavce vhodné pro další podlahové krytiny nebo speciální použití (viz kapitola „Příslušenství k dokoupení“).

V první řadě se řiďte pokyny pro čištění a ošetřování výrobce Vaší podlahové krytiny.

Vysávání nechoulostivých a rovných tvrdých podlah a podlah se spárami s vysunutým kartáčem:

- Sešlápněte nášlapné tlačítko .

Krátké čištění těchto podlah a vysávání koberců a kobercových podlah se zasunutým kartáčem:

- Sešlápněte nášlapné tlačítko .

Když používáte přepínatelnou podlahovou hubici a při tom se Vám zdá, že ji musíte posouvat příliš velkou silou, tak snižujte sací výkon, dokud nebude možné posouvat hubici lehce.

Odstavení a uložení

V přestávkách při vysávání nebo pro uložení můžete vysavač opřít (obr. 17). K tomu je na rukojeti umístěna záračka proti sklouznutí.

Dbejte na to, abyste vysavač vypnuli a opřeli pod stabilním úhlem.

Při použití podlahového kartáče doporučujeme po ukončení vysávání vysavač zavěsit, abyste šetřili kartáč.

Pro uložení můžete vysavač pohodlně zavěsit. K tomu je na rukojeti umístěn otvor pro zavěšení (obr. 18).

Údržba

 Před každou údržbou vysavač vypněte a vytáhněte síťovou zástrčku ze zásuvky.

Systém filtrů Miele se skládá ze tří částí (obr. 19):

- ① originální prachový sáček Miele (typ **KK**)
- ② ochranný filtr motoru
- ③ originální vzduchové filtry Miele

Pro zajištění bezvadného sacího výkonu vysavače musíte tyto filtry občas vyměnit.

Doporučujeme Vám používat prachové sáčky, filtry a příslušenství s logem „ORIGINAL Miele“ na obalu. Pak si můžete být jisti, že optimálně využijete sací výkon vysavače a dosáhnete nejlepšího možného výsledku čištění.

Prachové sáčky s logem „ORIGINAL Miele“ na obalu se nevyrobějí z papíru nebo podobných materiálů a také nemají držák z lepenky. Tím dosahujeme zvláště dlouhé trvanlivosti a bezpečnosti.

Uvědomte si prosím, že na závady a poškození vysavače, jejichž příčinou je použití příslušenství neoznačeného logem „ORIGINAL Miele“ na obalu, se nevztahuje záruka.

Nákupní zdroje prachových sáčků a filtrů

Originální prachové sáčky a filtry Miele můžete zakoupit v internetovém obchodě Miele, u servisní služby Miele nebo u Vašeho specializovaného prodejce Miele.

Originální prachové sáčky a filtry Miele poznáte podle loga „ORIGINAL Miele“ na obalu.



Ke každému balení originálních prachových sáčků Miele je navíc přiložen jeden vzduchový filtr AirClean a jeden ochranný filtr motoru.

Chcete-li si originální vzduchové filtry Miele dokoupit jednotlivě, tak servisní službě Miele nebo svému specializovanému prodejci sdělte modelové označení svého vysavače, abyste dostali správný vzduchový filtr. Tyto vzduchové filtry si ale můžete pohodlně objednat i v internetové prodejně Miele.

Indikátor výměny prachového sáčku (obr. 20)

Prachový sáček vyměňte, když červená stupnice zcela vyplní zorné pole indikátoru výměny prachového sáčku.

Prachové filtry jsou výrobky na jedno použití. Plné prachové sáčky likvidujte. Nepoužívejte je opakovaně. Ucpané póry snižují sací výkon vysavače.

Zkouška

- Nasadte přepínatelnou podlahovou hubici.
- Zapněte vysavač a nastavte maximální sací výkon.
- Zvedněte podlahovou hubici kousek nad podlahu.

Funkce indikátoru výměny prachového sáčku

Funkce indikátoru je koncipována na smíšené nečistoty: prach, vlasy, nitě, žmolky z koberců, písek atd.

Pokud vysáváte hodně jemného prachu, jako je např. prach z vrtání, písku případně také sádry nebo mouky, velmi

rychle se ucpou póry prachového sáčku.

Indikátor pak ukáže stav „plný“, i když prachový sáček ještě plný není.

Prachový sáček pak musíte vyměnit.

Pokud vysáváte hodně vlasů, žmolků z koberců, vlny apod., indikátor zareaguje až tehdy, když už je prachový sáček přeplněný.

Vyjmutí prachového sáčku (obr. 21, 22 + 23)

- Stiskněte uzavírací tlačítko a otevřete víko prachového prostoru, až zaklapne.
- Uchopte jeden z jazyků držáku a vytočte prachový sáček ze sacího hrdla předtím, než ho vytáhnete z úchyty.
- Překlopte uzávěr a zatlačte boční okraje uzávěru pod těsnění.

Prachový sáček je uzavřený, takže nemůže uniknout prach.

Nasazení prachového sáčku (obr. 24)

- Zasuňte nový prachový sáček až na doraz do úchyty. Nechte přitom prachový sáček složený tak, jak ho vyjmete z obalu.
- V prachovém prostoru prachový sáček co nejvíce rozložte.
- Zavřete kryt prachového prostoru tak, aby zaklapla západka, a dbejte na to, abyste přitom nepřiskřípli prachový sáček.

⚠ Zařízení pro zablokování provozu naprázdno brání uzavření krytu prachového prostoru, když není nasazený prachový sáček. Nepoužívejte násilí.

Výměna ochranného filtru motoru (obr. 25)

Ochranný filtr motoru vyměňte, když začínáte nové balení prachových sáčků. V každém balení originálních prachových sáčků Miele je jeden ochranný filtr motoru.

- Otevřete kryt prachového prostoru.
- Odklopte **žlutý rám filtru** a vyměňte ochranný filtr motoru.
- Zavřete rám filtru až do zaklapnutí západky.
- Zavřete víko prachového prostoru až do zaklapnutí západky.

Okamžik výměny vzduchového filtru

Podle modelu je sériově nasazený jeden z následujících vzduchových filtrů (obr. 26):

a AirClean

Tento vzduchový filtr vyměňte vždy, když začínáte nové balení prachových sáčků. V každém balení originálních prachových sáčků Miele je jeden vzduchový filtr AirClean.

b Active AirClean

c AirClean Plus

Tyto vzduchové filtry vyměňujte asi po jednom roce. Čas si můžete poznamenat na vzduchovém filtru.

Výměna vzduchového filtru AirClean (obr. 27, 28 + 29)

Dbejte na to, aby byl vždy nasazený jenom jeden vzduchový filtr.

- Zatlačte tlačítko na zadní straně vysavače a odejměte kryt.

- Vyjměte upotřebený vzduchový filtr AirClean za čistou hygienickou plochu (viz šipka).
- Vložte nový vzduchový filtr AirClean.

Pokud byste však chtěli použít vzduchový filtr Active AirClean nebo AirClean Plus, dbejte odstavce „Změna vzduchového filtru“.

- Nasadte opět kryt a zavřete ho.

Výměna vzduchového filtru Active AirClean a AirClean Plus (obr. 30 + 31)

Dbejte na to, aby byl vždy nasazený jenom jeden vzduchový filtr.

- Zatlačte tlačítko na zadní straně vysavače a odejměte kryt (obr. 27).
- Vyjměte upotřebený vzduchový filtr z krytu.
- Nasadte do krytu nový vzduchový filtr.

Pokud byste chtěli použít vzduchový filtr AirClean, dbejte odstavce „Změna vzduchového filtru“.

- Nasadte opět kryt a zavřete ho.

Změna vzduchového filtru

Podle modelu je sériově nasazený jeden z následujících vzduchových filtrů (obr. 26):

- a AirClean
- b Active AirClean (SF-AA 10)
- c AirClean Plus (SF-H 10)

Dbejte na to, aby byl vždy nasazený jenom jeden vzduchový filtr.

Při změně respektujte následující (obr. 32)

1. Jestliže místo vzduchového filtru **a** nasazujete vzduchový filtr **b** nebo **c**, musíte navíc vyjmout mřížku filtru z krytu a nasadit nový vzduchový filtr.

2. Jestliže místo vzduchového filtru **b** nebo **c** nasazujete vzduchový filtr **a**, musíte navíc bezpodmínečně nasadit mřížku filtru* do krytu.

* Mřížka filtru viz kapitola „Příslušenství k dokoupení“.

Vyjmutí/nasazení mřížky filtru (obr. 32)

- Dejte dva prsty do voštiny mřížky filtru a voštinu trochu smáčkněte ke středu. Tak mřížku filtru můžete vyjmout nebo nasadit.

Výměna sběračů nití (obr. 33)

(není možné u modelů s podlahovou hubicí EcoTeQ Plus)

Sběrače nití u sacího vstupu podlahové hubice jsou vyměnitelné. Když je opotřebovaný vlas sběračů, sběrače nití vyměňte.

- Vysuňte sběrače nití ze šterbin pro zasunutí. Použijte na to například šroubovák s plochou čepelí.
- Nahradte staré sběrače nití novými.

Náhradní díly dostanete u Vašeho specializovaného prodejce Miele nebo přes servisní službu Miele.

Ošetřování

 Před každým čištěním vysavač vypněte a vytáhněte síťovou zástrčku ze zásuvky.

Vysavač a příslušenství

Vysavač a všechny plastové součásti příslušenství ošetřujte běžným čisticím prostředkem na umělé hmoty.

 Nepoužívejte drhnoucí prostředky, čisticí prostředky na sklo, univerzální čisticí prostředky a ošetrovací prostředky obsahující olej!

Prachový prostor

Prachový prostor vysajte druhým vysavačem nebo ho vyčistěte **suchou** prachovkou nebo štětcem.

 Vysavač nikdy neponořte do vody! Vlhkost ve vysavači hrozí nebezpečím úrazu elektrickým proudem.

Co udělat, když ...

Většinu poruch a chyb, k nimž může dojít při běžném provozu, můžete odstranit sami. V mnoha případech můžete ušetřit čas a peníze, protože nemusíte volat servisní službu.

Následující tabulky Vám mají pomoci při nalezení a odstranění příčin poruchy nebo chyby.

Problém	Příčina a odstranění
Vysavač se sám vypíná.	<p>Když se vysavač příliš zahřeje, vypne ho omezovač teploty.</p> <p>Porucha může nastat, například když větší předměty ucpou sací cesty, když je plný prachový sáček nebo nepropouští vzduch vinou jemného prachu nebo když je silně znečištěný ochranný filtr motoru nebo vzduchový filtr.</p> <ul style="list-style-type: none"> ■ Vypněte vysavač a vytáhněte síťovou zástrčku ze zásuvky. <p>Po odstranění příčiny poruchy a odstavení vysavače asi na 20 až 30 minut vysavač vychladne natolik, že ho opět můžete zapnout a používat.</p>

Servisní služba

Kontakt při závadách

Při závadách, které nedokážete odstranit sami, podejte prosím zprávu Vašemu specializovanému prodejci Miele nebo servisní službě Miele.

Telefonní číslo servisní služby Miele najdete na konci tohoto dokumentu.

Záruka

Záruční doba činí 2 roky.

Další informace k záručním podmínkám ve své zemi obdržíte u servisní služby Miele.

Příslušenství k dokoupení

Jednotlivé modely jsou již sériově vybaveny jednou nebo několika následujícími součástmi příslušenství.

V první řadě se řiďte pokyny pro čištění a ošetřování výrobce Vaší podlahové krytiny.

Tyto a mnoho dalších produktů můžete zakoupit v internetové prodejně Miele, u servisní služby Miele nebo u svého specializovaného prodejce Miele.

Elektrické kartáče

Připojujte je jen k modelům, které jsou vybavené zásuvkou pro elektrický kartáč.

Elektrokartáč Electro (SEB 217)

Pro intenzivní čištění robustních textilních podlahových krytin. Odstraňuje pevně zašlapané nečistoty a brání vytváření chodníčků.

Elektrický kartáč Electro Premium (SEB 236)

Ve srovnání se SEB 217 je tento elektrický kartáč o 60 mm širší, výkonnější a tím zvláště vhodný na čištění velkých ploch.

Ve srovnání se SEB 217 má navíc mimo jiné

- výškové nastavení pro přizpůsobení různým výškám vlasu
- diody LED pro osvětlení pracovní oblasti
- multifunkční kontrolku.

Podlahové hubice / kartáče

Podlahová hubice AllergoTeQ (SBDH 285)

Pro každodenní hygienické čištění všech podlahových krytin. Při vysávání je na barevném displeji (jako na semaforu) vidět pokrok v čištění.

Turbokartáč TurboTeQ (STB 305) / turbokartáč Turbo (STB 205)

Pro odstraňování nití a vlasů z koberců s krátkým vlasem.

Podlahový kartáč Parquet (SBB Parquet)

S přírodními štětinami, pro vysávání rovných tvrdých podlah náchylných na poškrábání.

Podlahový kartáč Parquet Twister s otočným kloubem (SBB 300)

S přírodními štětinami, pro vysávání rovných tvrdých podlahových ploch a malých výklenků.

Podlahový kartáč Parquet Twister XL s otočným kloubem (SBB 400)

S přírodními štětinami, pro rychlé vysávání velkých rovných tvrdých podlahových ploch a malých výklenků.

Ostatní příslušenství

Ruční turbokartáč Turbo XS (STB 20) / ruční turbokartáč Turbo Mini (STB 101)

Pro vysávání a kartáčování čalouněného nábytku, matrací nebo automobilových sedaček.

Univerzální kartáč (SUB 20)

Pro vysávání prachu z knih, regálů apod.

Kartáč na topná tělesa (SHB 30)

Pro vysávání prachu z žebor topných těles, úzkých regálů nebo spár.

Hubice na matrace (SMD 10)

Pro pohodlné vysávání matrací a čalouněného nábytku a jeho spár.

Hubice pro vysávání spár, 300 mm (SFD 10)

Zvláště dlouhá hubice pro vysávání záhybů, spár a rohů.

Hubice pro vysávání spár, 560 mm (SFD 20)

Ohebná hubice pro vysávání spár pro vysávání těžko přístupných míst.

Hubice na čalounění, 190 mm (SPD 10)

Zvláště široká hubice pro vysávání čalouněného nábytku, matrací a polštářů.

Sací štětec

Pro vysávání profilových lišt, zdobených nebo vyřezávaných předmětů apod.

Sací štětec s přírodními štětinami (SSP 10)

Pro vysávání prachu z obzvlášť choulostivých předmětů.

Příchytky pro příslušenství

Pro uložení dodaného příslušenství (hubice na spáry a hubice na čalounění).

Příslušenství pro vysávání podlah

Ve spojení se stávající sací trubicí můžete tyčový vysavač používat jako podlahový vysavač.

Pro pohodlné vysávání dveřních rámců, knižních regálů, záclon a pro pohodlné vysávání pod skříněmi a postelemi.

Při nákupu příslušenství pro vysávání podlah uvádějte modelové označení svého vysavače.

Filtry

Vzduchový filtr Active AirClean (SF-AA 10)

Pro zřetelné snížení rušivých zápachů. Ideální pro chovatele zvířat a kuřáky.

Vzduchový filtr AirClean Plus (SF-H 10)

Pro účinné filtrování pro zajištění zvláště čistého vzduchu v místnosti.

Mřížka filtru

Mřížku filtru potřebujete, když chcete místo vzduchového filtru Active AirClean nebo AirClean Plus použít vzduchový filtr AirClean.

ει - Πίνακας περιεχομένων

Υποδείξεις ασφαλείας.....	23
Περιγραφή συσκευής	30
Προστασία περιβάλλοντος	32
Σημείωση για τους Ευρωπαϊκούς Κανονισμούς (ΕΕ) αρ. 665/2013 (ανάλογα με τη χώρα) και (ΕΕ) αρ. 666/2013.....	33
Παραπομπές εικόνων.....	34
Σύνδεση.....	34
Χρήση των συνοδευτικών εξαρτημάτων	35
Χρήση.....	35
Τοποθέτηση και φύλαξη.....	36
Συντήρηση.....	37
Από που μπορείτε να προμηθευτείτε σακούλες και φίλτρα	37
Ένδειξη αλλαγής σακούλας	38
Αφαίρεση σακούλας	38
Τοποθέτηση σακούλας	39
Αντικατάσταση φίλτρου προστασίας του μοτέρ	39
Χρονικό σημείο για την αλλαγή του φίλτρου εξαερισμού.....	39
Αντικατάσταση φίλτρου εξαερισμού AirClean	39
Αντικατάσταση φίλτρου εξαερισμού Active AirClean και AirClean Plus	40
Αντικατάσταση φίλτρου εξαερισμού.....	40
Αλλαγή συλλεκτών κλωστών	40
Περιποίηση.....	41
Τι πρέπει να κάνετε, όταν.....	42
Service.....	43
Επικοινωνία σε περίπτωση βλάβης	43
Εγγύηση	43
Πρόσθετα εξαρτήματα	43

Αυτή η συσκευή ανταποκρίνεται πλήρως στις ισχύουσες προδιαγραφές ασφαλείας. Η ακατάλληλη χρήση της συσκευής ενδέχεται να προκαλέσει τραυματισμούς και υλικές ζημιές.

Πριν χρησιμοποιήσετε για πρώτη φορά τη συσκευή, διαβάστε προσεκτικά τις οδηγίες χρήσης. Σας ενημερώνουν για την ασφάλεια, το χειρισμό και τη συντήρηση της συσκευής. Έτσι προστατεύετε τον εαυτό σας και τους άλλους αλλά και τη συσκευή από οποιαδήποτε βλάβη.

Σύμφωνα με τις προδιαγραφές κατά IEC 60335-1 η εταιρεία Miele τονίζει κατηγορηματικά, ότι θα πρέπει οπωσδήποτε να διαβάζετε και να ακολουθείτε το κεφάλαιο «Σύνδεση» καθώς και τις υποδείξεις ασφαλείας.

Ο κατασκευαστής δεν μπορεί να θεωρηθεί υπεύθυνος για βλάβες που προκύπτουν από λανθασμένη χρήση ή αμέλεια αυτών των υποδείξεων.

Φυλάξτε αυτές τις οδηγίες χρήσης και σε περίπτωση που η συσκευή αλλάξει ιδιοκτήτη μην παραλείψετε να του παραδώσετε και τις οδηγίες χρήσης.

Διακόπτετε τη λειτουργία της ηλεκτρικής σκούπας μετά από κάθε χρήση, κάθε φορά που αλλάζετε εξαρτήματα, πριν από κάθε συντήρηση, περιποίηση και αποκατάσταση βλάβης. Βγάζετε το φιν από την πρίζα.

Χρήση σύμφωνα με τους κανονισμούς

► Η συσκευή αυτή είναι κατασκευασμένη μόνο για οικιακή χρήση ή για παρόμοια χρήση σε άλλους χώρους.

ει - Υποδείξεις ασφαλείας

- ▶ Αυτή η ηλεκτρική σκούπα είναι κατάλληλη για τον καθημερινό καθαρισμό χαλιών, μοκετών αλλά και γυμνών ανθεκτικών δαπέδων.
- ▶ Η συσκευή δεν προορίζεται για χρήση σε εξωτερικούς χώρους.
- ▶ Αυτή η σκούπα προορίζεται για χρήση σε έως και 4000 μ. ύψος πάνω από την επιφάνεια της θάλασσας.
- ▶ Η χρήση αυτής της ηλεκτρικής σκούπας είναι μόνο για δουλειές του νοικοκυριού, σε στεγνές επιφάνειες. Δεν επιτρέπεται να τη χρησιμοποιήσετε σε ανθρώπους και ζώα. Οποιαδήποτε άλλη χρήση, μετατροπή ή αλλαγή στη σκούπα δεν επιτρέπεται.
- ▶ Δεν επιτρέπεται η χρήση της συσκευής από άτομα, τα οποία λόγω της ψυχικής ή διανοητικής τους κατάστασης, της έλλειψης εμπειρίας ή λόγω άγνοιας δεν είναι σε θέση να την χειριστούν με ασφάλεια. Επιτρέπεται μόνο υπό την επιτήρηση ή τις οδηγίες ενός άλλου υπεύθυνου ατόμου.

Προστασία για τα παιδιά

- ▶ Κίνδυνος ασφυξίας! Τα παιδιά μπορεί κατά το παιχνίδι να τυλιχτούν στο υλικό συσκευασίας (π. χ. μεμβράνη) ή να το βάλουν στο κεφάλι τους και πάθουν ασφυξία. Κρατάτε τα παιδιά μακριά από τα υλικά συσκευασίας.
- ▶ Πρέπει να κρατάτε μακριά από τη σκούπα παιδιά κάτω των 8 ετών, εκτός εάν βρίσκονται διαρκώς υπό την επιτήρησή σας.

- ▶ Παιδιά άνω των 8 ετών επιτρέπεται να χρησιμοποιήσουν την ηλεκτρική σκούπα χωρίς επιτήρηση, μόνο όταν τους δοθούν οι κατάλληλες οδηγίες σχετικά με τη σκούπα, ώστε να μπορούν να τη χρησιμοποιήσουν με ασφάλεια. Πρέπει να αναγνωρίζουν και να καταλαβαίνουν τους πιθανούς κινδύνους ενός λάθος χειρισμού.
- ▶ Τα παιδιά δεν επιτρέπεται να καθαρίζουν τη σκούπα και να κάνουν εργασίες συντήρησης σε αυτή χωρίς επιτήρηση.
- ▶ Επιτηρείτε πάντα τα παιδιά που παίζουν κοντά στη σκούπα και μην τα αφήνετε ποτέ να παίζουν με αυτή.

Τεχνική ασφάλεια

- ▶ Πριν τη χρήση ελέγχετε την ηλεκτρική σκούπα καθώς και όλα τα εξαρτήματα για τυχόν ορατές ζημιές. Αν αυτή παρουσιάζει κάποια ζημιά, δεν επιτρέπεται να τη θέσετε σε λειτουργία.
- ▶ Συγκρίνετε τα στοιχεία σύνδεσης που υπάρχουν στην πινακίδα τύπου της συσκευής (τάση και συχνότητα) με εκείνα του ηλεκτρικού δικτύου. Τα στοιχεία πρέπει οπωσδήποτε να συμφωνούν. Η ηλεκτρική σκούπα χωρίς αλλαγή είναι κατάλληλη για 50Hz ή 60Hz.
- ▶ Η πρίζα πρέπει να έχει ασφάλεια 16 A ή 10 A.
- ▶ Η αξιόπιστη και ασφαλής λειτουργία της ηλεκτρικής σκούπας εξασφαλίζεται τότε μόνο, όταν η σκούπα είναι συνδεδεμένη στο δημόσιο ηλεκτρικό δίκτυο.

el - Υποδείξεις ασφαλείας

- ▶ Όταν το ηλεκτρικό δίκτυο παρουσιάζει προβλήματα, η σκούπα μπορεί να προκαλέσει προσωρινή πτώση της τάσης. Αν η σύνθετη αντίσταση στο σημείο σύνδεσης με το δημόσιο ηλεκτρικό δίκτυο είναι μεγαλύτερη από 0,457 Ohm, μπορεί να χρειαστεί να ληφθούν περαιτέρω μέτρα, προτού μπορέσει να λειτουργήσει σωστά η σκούπα σε αυτή τη σύνδεση. Αν είναι ανάγκη, μπορείτε να ενημερωθείτε για τη σύνθετη αντίσταση από την υπηρεσία παροχής ηλεκτρικής ενέργειας της περιοχής σας.
- ▶ Μια επισκευή της συσκευής κατά τη διάρκεια του χρόνου εγγύησης επιτρέπεται να γίνει μόνο από ένα εξουσιοδοτημένο συνεργείο επισκευών Miele, αλλιώς χάνετε κάθε δικαίωμα να απαιτήσετε την προστασία και τα πλεονεκτήματα που περιέχονται μέσα στην εγγύηση της συσκευής.
- ▶ Μην τραβάτε ποτέ τη σκούπα από το καλώδιό της και μην τραβάτε επίσης ποτέ το φισ από το καλώδιό του για να το βγάλετε από την πρίζα. Αποφεύγετε το πέρασμα του καλωδίου πάνω από αιχμηρές γωνίες, όπως και το μάγκωμά του. Αποφεύγετε το συχνό πέρασμα της ηλεκτρικής σκούπας πάνω από το καλώδιο. Μπορεί να προκληθεί ζημιά στο καλώδιο, στο φισ ή στην πρίζα και να κινδυνέψει η ασφάλεια σας.
- ▶ Μη χρησιμοποιείτε τη σκούπα, όταν το καλώδιο είναι φθαρμένο. Αντικαθιστάτε ένα κατεστραμμένο καλώδιο σύνδεσης μόνο με ένα αυθεντικό καλώδιο. Για λόγους ασφαλείας η αντικατάσταση πρέπει να γίνει μόνο από τεχνικό της Miele ή από εξουσιοδοτημένο συνεργείο επισκευών Miele.

- ▶ Η πρίζα που υπάρχει στην ηλεκτρική σκούπα (ανάλογα με το μοντέλο) επιτρέπεται να χρησιμοποιείται μόνο για τις ηλεκτρικές βούρτσες Miele που αναφέρονται στο παρόν βιβλίο οδηγιών χρήσης.
- ▶ Μη βυθίζετε ποτέ τη συσκευή μέσα σε νερό. Καθαρίζετε τη συσκευή με ένα στεγνό ή ένα καλά στυμμένο υγρό πανί.
- ▶ Οι επισκευές πρέπει να γίνονται μόνο από ένα εξουσιοδοτημένο συνεργείο επισκευών Miele. Ακατάλληλες επισκευές περικλείουν σοβαρούς κινδύνους για τον χειριστή.
- ▶ Η Miele συνιστά:
Εγκαταστήστε κατάλληλες προστατευτικές διατάξεις (επιτηρητές, σταθεροποιητές τάσης, συστήματα αδιάλειπτης τροφοδότησης ισχύος κ.λπ.) στην εσωτερική ηλεκτρική σας εγκατάσταση, ώστε να προλαμβάνεται η πρόκληση ζημιών ή η εμφάνιση ανωμαλιών στη λειτουργία των συσκευών σας.
- ▶ Μόνο με γνήσια ανταλλακτικά μπορεί να εγγυηθεί η Miele ότι η συσκευή θα ανταποκρίνεται πλήρως στις προδιαγραφές ασφαλείας με τις οποίες έχει κατασκευαστεί. Διάφορα μέρη της συσκευής που έχουν υποστεί βλάβη, θα πρέπει να αντικατασταθούν μόνο με γνήσια ανταλλακτικά της εταιρείας Miele.

Σωστή χρήση

- ▶ Μη χρησιμοποιείτε την ηλεκτρική σκούπα χωρίς σακούλα, φίλτρο προστασίας του μοτέρ και φίλτρο εξαερισμού.

ei - Υποδείξεις ασφαλείας

- ▶ Αν δεν τοποθετήσετε τη σακούλα, δεν μπορείτε να κλείσετε το καπάκι της σκούπας. Μην προσπαθήσετε να πιέσετε με δύναμη το καπάκι.
- ▶ Αποφεύγετε να πλησιάζετε το ρεύμα απορρόφησης της σκούπας στο πρόσωπό σας.
- ▶ Μη σκουπίζετε αντικείμενα που καίγονται ή είναι πυρωμένα, όπως π.χ. τσιγάρα ή στάχτη ή κάρβουνα που μοιάζουν σβησμένα.
- ▶ Μην απορροφάτε με τη σκούπα νερά ή άλλα υγρά ή υγρή βρωμιά. Αφήνετε τα φρεσκοπλυμένα χαλιά και δάπεδα να στεγνώσουν εντελώς, πριν τα σκουπίσετε με την ηλεκτρική σκούπα.
- ▶ Μην επιχειρήσετε να σκουπίσετε σκόνη από Toner. Η σκόνη από Toner που χρησιμοποιούνται π.χ. για εκτυπωτές ή φωτοαντιγραφικά μηχανήματα μπορεί να παρουσιάσει ηλεκτρική αγωγιμότητα.
- ▶ Μη σκουπίζετε εύφλεκτα ή εκρηκτικά υλικά ή αέρια και μη σκουπίζετε σε χώρους που αποθηκεύονται τέτοιου είδους υλικά.

Εξαρτήματα

- ▶ Κατά το σκούπισμα με την ηλεκτρική βούρτσα ή τη βούρτσα Turbo της Miele, προσέξτε να μην αγγίξετε τον περιστρεφόμενο κύλινδρο της.

- ▶ Η ηλεκτρική βούρτσα της Miele είναι μια πρόσθετη συσκευή που λειτουργεί με μοτέρ, ειδική για τις ηλεκτρικές σκούπες της Miele. Η χρήση της σκούπας με μια ηλεκτρική βούρτσα ενός άλλου κατασκευαστή δεν επιτρέπεται για λόγους ασφαλείας.
- ▶ Χρησιμοποιείτε μόνο σακούλες, φίλτρα και αξεσουάρ με το λογότυπο «ORIGINAL Miele» πάνω στη συσκευασία. Μόνο τότε εγγυάται ο κατασκευαστής πλήρη ασφάλεια.

ει - Περιγραφή συσκευής

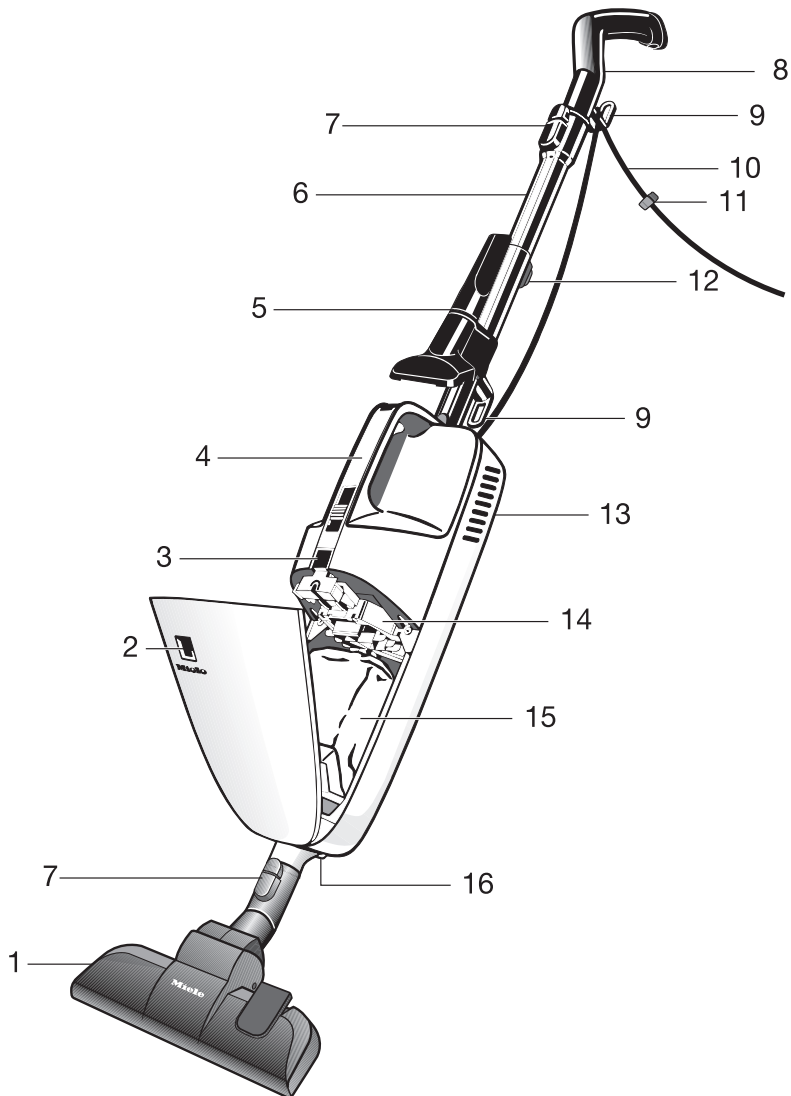

- ① Πέλημα δαπέδου*
- ② Ένδειξη αλλαγής σακούλας
- ③ Πλήκτρο κλείστρου για το καπάκι θαλάμου σκόνης
- ④ Λαβή μεταφοράς με επιφάνεια χειρισμού
- ⑤ Εξάρτημα αποτελούμενο από δύο μέρη στον ειδικό συνδετήρα για τα εξαρτήματα *
- ⑥ Μεταλλικός σωλήνας*
- ⑦ Πλήκτρα απασφάλισης
- ⑧ Χειρολαβή με στοπ ολίσθησης και άνοιγμα για κρέμασμα
- ⑨ Άγκιστρο καλωδίου για το καλώδιο σύνδεσης
- ⑩ Καλώδιο σύνδεσης
- ⑪ Συνδετήρας καλωδίου
- ⑫ Κουμπί ρύθμισης για τον τηλεσκοπικό σωλήνα*
- ⑬ Καπάκι για φίλτρο εξαερισμού (πίσω πλευρά)
- ⑭ Φίλτρο προστασίας του μοτέρ
- ⑮ Αυθεντική σακούλα Miele
- ⑯ Πρίζα για την ηλεκτρική βούρτσα*

* Όσα μέρη ή εξαρτήματα επισημαίνονται έτσι, είτε διαφέρουν από μοντέλο σε μοντέλο είτε δεν υπάρχουν στη συγκεκριμένη συσκευή.

Αξιοποίηση της συσκευασίας

Η συσκευασία προστατεύει τη συσκευή από τυχόν ζημιές κατά τη μεταφορά της. Τα υλικά συσκευασίας έχουν επιλεγεί με ειδικά κριτήρια, που υποστηρίζουν τον οικολογικό παράγοντα και την τεχνολογία ανακύκλωσης απορριμμάτων.

Αυτά τα υλικά μην τα πετάτε στα σκουπίδια, αλλά στον πιο κοντινό σας χώρο συγκέντρωσης απορριμμάτων προς ανακύκλωση.

Αποκομιδή της σακούλας και των τοποθετημένων φίλτρων

Η σακούλα και τα φίλτρα έχουν κατασκευαστεί από υλικά που υποστηρίζουν τον οικολογικό παράγοντα. Τα φίλτρα μπορείτε να τα πετάξετε μαζί με τα κανονικά απορρίμματα. Αυτό ισχύει και για τη σακούλα από τη στιγμή που δεν περιέχει απαγορευμένη βρωμιά για τα οικιακά απορρίμματα.

Αξιοποίηση της παλιάς συσκευής

Πριν την απόσυρση της παλιάς συσκευής αφαιρείτε τη σακούλα και τα τοποθετημένα φίλτρα και τα πετάτε στα οικιακά απορρίμματα.

Οι ηλεκτρικές και ηλεκτρονικές συσκευές περιέχουν πολλές πολύτιμες πρώτες ύλες. Περιέχουν επίσης συγκεκριμένα υλικά, μείγματα και συστατικά στοιχεία τα οποία ήταν απαραίτητα για τη λειτουργία και την ασφάλειά τους. Στα οικιακά απορρίμματα καθώς και με ακατάλληλη μεταχείριση μπορεί ν' αποτελέσουν κίνδυνο για τη δημόσια υγεία και το περιβάλλον. Σε καμία περίπτωση μην πετάξετε την παλιά συσκευή σας μαζί με τα οικιακά απορρίμματα.



Αντί αυτού χρησιμοποιήστε τους ειδικούς χώρους αποκομιδής για την παράδοση και αξιοποίηση των ηλεκτρικών και ηλεκτρονικών συσκευών που διατίθενται από τον δήμο ή την κοινότητα, από τα εμπορικά καταστήματα ή από την εταιρεία Miele. Για το σβήσιμο οποιωνδήποτε προσωπικών σας στοιχείων που τυχόν υπάρχουν στην παλιά συσκευή που θα παραδώσετε, είστε εκ του νόμου εσείς οι ίδιοι υπεύθυνοι. Φροντίστε, ώστε μέχρι την αποκομιδή της συσκευής, να φυλάσσεται αυτή μακριά από μικρά παιδιά.

Σημείωση για τους Ευρωπαϊκούς Κανονισμούς (ΕΕ) αρ. 665/2013 (ανάλογα με τη χώρα) και (ΕΕ) αρ. 666/2013

Αυτή η ηλεκτρική σκούπα είναι μια σκούπα οικιακής χρήσης και έχει καταταχθεί ως σκούπα γενικής χρήσης σύμφωνα με τους άνω αναφερόμενους κανονισμούς.

Μπορείτε να κατεβάσετε αυτές τις οδηγίες χρήσης και άλλα δεδομένα από τον ιστότοπο της Miele στη διεύθυνση www.miele.com.

Η ετήσια κατανάλωση ρεύματος που αναφέρεται στο δελτίο δεδομένων της E.E. και στην ηλεκτρονική ετικέτα ενεργειακής κλάσης (και τα δύο διατίθενται ανάλογα με την χώρα) περιγράφει την ενδεικτική, ετήσια κατανάλωση ρεύματος (kWh ανά έτος), βασιζόμενη σε 50 διαδικασίες καθαρισμού. Η πραγματική κατανάλωση ρεύματος εξαρτάται από τη χρήση που γίνεται στη σκούπα.

Όλοι οι έλεγχοι και οι υπολογισμοί που πρέπει να διεξαχθούν στους άνω αναφερόμενους κανονισμούς έχουν διεξαχθεί σύμφωνα με τα παρακάτω, κάθε φορά ισχύοντα, εναρμονισμένα πρότυπα λαμβάνοντας υπόψη την οδηγία της Επιτροπής της Ευρωπαϊκής Ένωσης από τον Σεπτέμβριο του 2014 που εκδόθηκε στους κανονισμούς:

α) EN 60312-1 Ηλεκτρικές σκούπες για οικιακή χρήση - Μέρος 1: Ηλεκτρικές σκούπες για στεγνή βρωμιά - Μέθοδοι για μέτρηση της απόδοσης
β) EN 60704-2-1 Οικιακές και παρόμοιες ηλεκτρικές συσκευές - Κωδικός ελέγχου για τον προσδιορισμό του αερομεταφερόμενου ακουστικού θορύβου - Μέρος 2-1: Ιδιαίτερες απαι-

τήσεις για ηλεκτρικές σκούπες
γ) EN 60335-2-2 Οικιακές και παρόμοιες ηλεκτρικές συσκευές - Ασφάλεια - Μέρος 2-2: Ιδιαίτερες απαιτήσεις για ηλεκτρικές σκούπες και συσκευές αναρρόφησης νερού

Δεν προορίζονται όλα τα πέλματα και τα εξαρτήματα που συνοδεύουν τη σκούπα για την περιγραφόμενη στους κανονισμούς χρήση που αφορά στον εντατικό καθαρισμό χαλιών ή σκληρών δαπέδων. Τα παρακάτω πέλματα δαπέδων και οι ρυθμίσεις χρησιμοποιήθηκαν για την εξακρίβωση των τιμών:

Για τις καταναλώσεις ρεύματος και τις κατηγορίες καθαρισμού σε χαλιά και σκληρά δάπεδα, καθώς και την τιμή θορύβου στο χαλί χρησιμοποιήθηκε το ρυθμιζόμενο πέλμα δαπέδου με ανεβασμένη τη στεφάνη της βούρτσας (πιέζετε τον ποδομοχλό )

Αν η σκούπα σας συνοδεύεται εκ κατασκευής από μια ηλεκτρική βούρτσα, τότε αυτή η ειδικά σχεδιασμένη για τον εντατικό καθαρισμό των χαλιών ηλεκτρική βούρτσα υπάρχει, για την εξακρίβωση των άνω αναφερόμενων τιμών σε χαλί.

Αν η σκούπα σας συνοδεύεται εκ κατασκευής με ένα πέλμα για σχισμές SRD, τότε αυτό υπάρχει για την εξακρίβωση των άνω αναφερόμενων τιμών σε σκληρό δάπεδο, ειδικά για το πέλμα δαπέδου που δημιουργήθηκε για τον καθαρισμό των σκληρών δαπέδων.

Τα στοιχεία στο δελτίο δεδομένων της Ευρωπαϊκής Ένωσης και στην ηλεκτρονική ετικέτα ενεργειακής κλάσης (και τα δύο διατίθενται ανάλογα με την χώρα) σχετίζονται αποκλειστικά

με τους εδώ αναφερόμενους συνδυασμούς και τις ρυθμίσεις των πελμάτων δαπέδων στα διάφορα είδη χαλιών.

Για όλες τις μετρήσεις χρησιμοποιήθηκαν αποκλειστικά αυθεντικές σακούλες, αυθεντικά φίλτρα προστασίας του μοτέρ και αυθεντικά φίλτρα εξαερισμού της Miele.

Παραπομπές εικόνων

Τις εικόνες που εμφανίζονται στα κεφάλαια θα βρείτε στις αναδιπλούμενες σελίδες στο τέλος αυτών των οδηγιών χρήσης.

Σύνδεση

Τοποθέτηση μεταλλικού σωλήνα (εικ. 01)

- Τοποθετείτε τον μεταλλικό σωλήνα με το τετραγωνισμένο αποτύπωμα προς τα πάνω στο περίβλημα της σκούπας και τον περιστρέψετε λίγο εδώ κι εκεί μέχρι να βεβαιωθείτε ακουστικά ότι έπιασε.
- Πιέζετε το πλήκτρο απασφάλισης (βλέπε λεπτομέρεια εικόνας), όταν θέλετε να αποσυνδέσετε το ένα τμήμα από το άλλο και τραβάτε με μία απαλή περιστροφή τον μεταλλικό σωλήνα από το περίβλημα της σκούπας.

Σύνδεση χειρολαβής και μεταλλικού σωλήνα (εικ. 02 + 03)

- Τοποθετείτε τη χειρολαβή με το τετραγωνισμένο αποτύπωμα προς τα πάνω στον μεταλλικό σωλήνα και την περιστρέψετε λίγο εδώ κι εκεί μέχρι να βεβαιωθείτε ακουστικά ότι έπιασε.

- Πιέζετε το πλήκτρο απασφάλισης, όταν θέλετε να αποσυνδέσετε το ένα τμήμα από το άλλο και τραβάτε με μία απαλή περιστροφή τη χειρολαβή από τον σωλήνα.

Μπορείτε επίσης να τοποθετήσετε τη χειρολαβή απευθείας στο περίβλημα της σκούπας.

Η σκούπα είναι έτσι εύχρηστη για διάφορες δουλειές, π.χ. για να καθαρίζετε στρώματα και ταπετσαρίες επίπλων.

Τοποθέτηση πέλματος δαπέδου (εικ. 04 + 05)

- Τοποθετείτε το πέλημα δαπέδου στο στόμιο απορρόφησης της σκούπας, περιστρέφοντάς το αριστερά και δεξιά, μέχρι να γίνει αισθητή ακουστικά η ασφάλισή του.
- Πιέζετε το πλήκτρο απασφάλισης, όταν θέλετε να αποσυνδέσετε το ένα τμήμα από το άλλο και τραβάτε με μία απαλή περιστροφή το πέλημα δαπέδου.

Μπορείτε να τοποθετήσετε τον μεταλλικό σωλήνα στο στόμιο απορρόφησης της σκούπας. Αυτό είναι πρακτικό, όταν π.χ. θέλετε να καθαρίσετε κάτω από έπιπλα όπου η απόσταση από το δάπεδο είναι περιορισμένη.

Ξετύλιγμα καλωδίου σύνδεσης (εικ. 06 + 07)

Το κάτω άγκιστρο καλωδίου είναι περιστρεφόμενο.

- Περιστρέψετε το κάτω άγκιστρο καλωδίου και βγάζετε το καλώδιο σύνδεσης.

- Περιστρέψετε το κάτω άγκιστρο καλωδίου προς τα κάτω και τυλίγετε το καλώδιο σύνδεσης πάνω και από τα δύο άγκιστρα καλωδίου, εάν δεν χρησιμοποιείτε την ηλεκτρική σκούπα.
- Χρησιμοποιείτε το κλιπ καλωδίου για τη στερέωση του βύσματος (βλ. λεπτομέρεια εικόνας).

Χρήση των συνοδευτικών εξαρτημάτων (εικ. 08)

- ① Ειδικός συνδετήρας για τα εξαρτήματα
- ② Ρύγχος για γωνίες και πτυχές
- ③ Ακροφύσιο για ταπετσαρίες επίπλων

Ειδικός συνδετήρας για τα εξαρτήματα (εικ. 09 + 10)

(ανάλογα με το μοντέλο)

- Τοποθετείτε το κλιπ εξαρτημάτων, αν χρειάζεται, στον μεταλλικό σωλήνα.
- Σπρώχνετε το κλιπ εξαρτημάτων μέχρι να πιάσει πάνω από τον δακτύλιο του στηρίγματος καλωδίου.

Το κλιπ εξαρτημάτων εξυπηρετεί τη φύλαξη των συνοδευτικών εξαρτημάτων .

Ορισμένα μοντέλα είναι ήδη εξοπλισμένα εκ κατασκευής με ένα ή περισσότερα από τα ακόλουθα εξαρτήματα τα οποία δεν απεικονίζονται:

- Ηλεκτρική βούρτσα
- Βούρτσα turbo

Αυτές οι ηλεκτρικές σκούπες συνοδεύονται από ξεχωριστές οδηγίες χρήσης για το αντίστοιχο πρόσθετο εξάρτημα.

Χρήση

Ρύθμιση τηλεσκοπικού σωλήνα (εικ. 11)

(ανάλογα με το μοντέλο)

Ο τηλεσκοπικός σωλήνας αποτελείται από 2 σωλήνες, τοποθετημένοι ο ένας μέσα στον άλλο, οι οποίοι μπορούν να ρυθμιστούν στο μήκος τους, όπως σας βολεύει καλύτερα για το σκούπισμα.

- Πατάτε το κουμπί ρύθμισης και ρυθμίζετε τον μεταλλικό τηλεσκοπικό σωλήνα στο επιθυμητό μήκος.

Σύνδεση ηλεκτρικής σκούπας (εικ. 12)

- Τοποθετείτε το φικ στην πρίζα.
- Περνάτε το καλώδιο κατά το σκούπισμα από το κοίλωμα του επάνω άγκιστρου καλωδίου στη σκούπα (βλέπε λεπτομέρεια εικόνας).

Με αυτόν τον τρόπο το καλώδιο στερεώνεται σωστά και δεν ενοχλεί κατά το σκούπισμα.

Ενεργοποίηση και απενεργοποίηση (εικ. 13 + 14)

Στη χειρολαβή υπάρχουν 2 επιφάνειες χειρισμού με αρκετή απόσταση μεταξύ τους. Μπορείτε να επιλέξετε ποια από τις δύο επιφάνειες χειρισμού θα χρησιμοποιήσετε.

Διπλός συρόμενος διακόπτης

- 0** = η συσκευή είναι απενεργοποιημένη
- min.** = ελάχιστη ισχύς απορρόφησης
- max.** = μέγιστη ισχύς απορρόφησης

Επιλέγετε **min.**, όταν η σκούπα κολλά κατά το καθάρισμα ελαφρών κομματιών, όπως π.χ. κουρτίνες ή διάδρομοι.

Επιλέγετε **max.** όταν χρησιμοποιείτε μια βούρτσα Turbo.

- Για ενεργοποίηση τοποθετείτε τον διακόπτη στη θέση **max.**
- Για απενεργοποίηση σύρετε τον διακόπτη μέχρι το σημείο που σταματά στο **0**.

Ρύθμιση πέλματος δαπέδου (εικ. 15 + 16)

Ανάλογα με το μοντέλο η ηλεκτρική σας σκούπα είναι εξοπλισμένη με ένα από τα πέλματα δαπέδου που απεικονίζονται.

Αυτή η ηλεκτρική σκούπα είναι κατάλληλη για τον καθημερινό καθαρισμό χαλιών, μοκετών αλλά και γυμνών ανθεκτικών δαπέδων.

Η γκάμα ηλεκτρικών σκουπών της Miele προσφέρει για άλλα είδη δαπέδων ή για ειδικές χρήσεις κατάλληλα πέλματα δαπέδου, βούρτσες δαπέδου και προσθήκες (βλέπε κεφ. «Πρόσθετα εξαρτήματα»).

Σημαντικό είναι να λάβετε πρώτα σοβαρά υπόψη σας τις οδηγίες περιποίησης και καθαρισμού που συνιστά ο κατασκευαστής του χαλιού ή του δαπέδου.

Καθαρισμός ανθεκτικών και λείων δαπέδων και δαπέδων με αρμούς με κατεβασμένη τη στεφάνη της βούρτσας:

- Πιέζετε τον ποδομοχλό .

Σύντομος καθαρισμός αυτών των δαπέδων και καθαρισμός χαλιών και μοκετών με ανεβασμένη τη στεφάνη της βούρτσας:

- Πιέζετε τον ποδομοχλό .

Αν χρησιμοποιείτε το ρυθμιζόμενο πέλμα δαπέδου και σας φαίνεται ότι η δύναμη απορρόφησης του πέλματος είναι πολύ μεγάλη, τότε μειώνετε την ισχύ απορρόφησης σε σημείο που να μπορείτε άνετα να σύρετε το πέλμα πάνω στην επιφάνεια που καθαρίζετε.

Τοποθέτηση και φύλαξη

Στα διαλείμματα σκουπίσματος ή κατά τη φύλαξη μπορείτε να ακουμπήσετε τη σκούπα σε κάποιο σημείο (εικ. 17). Γι' αυτή την περίπτωση υπάρχει στη χειρολαβή ένα στοπ ολίσθησης.

Προσέχετε, ώστε να θέτετε εκτός λειτουργίας τη σκούπα και η γωνία κλίσης, όταν την στερεώνετε, να εγγυάται τη σταθερότητά της.

Κατά τη χρήση μιας βούρτσας δαπέδου συνιστούμε, να κρεμάτε τη σκούπα, έτσι ώστε να προστατεύεται η στεφάνη της βούρτσας δαπέδου.

Για φύλαξη μπορείτε να κρεμάσετε άνετα τη σκούπα. Για τον σκοπό αυτό υπάρχει στη χειρολαβή ένα άνοιγμα για το κρέμασμα (εικ. 18).

Συντήρηση

 Διακόπτετε τη λειτουργία της συσκευής, πριν από κάθε εργασία συντήρησης και βγάξετε το φιν από την πρίζα.

Το σύστημα φίλτρων Miele αποτελείται από 3 μέρη (εικ. 19):

- ① Αυθεντική σακούλα Miele (τύπος **ΚΚ**)
- ② Φίλτρο προστασίας του μοτέρ
- ③ Αυθεντικό φίλτρο εξαερισμού της Miele *

Για να έχει εγγυημένα η σκούπα τη σωστή ισχύ απορρόφησης, πρέπει να αλλάζετε τακτικά αυτά τα φίλτρα.

Συνιστούμε να χρησιμοποιείτε σακούλες, φίλτρα και αξεσουάρ με το λογότυπο «ORIGINAL Miele» πάνω στη συσκευασία. Μόνο έτσι μπορείτε να είσαστε σίγουροι ότι θα υπάρχει η πλήρης απόδοση ισχύος της σκούπας σας και η καλύτερη δυνατή καθαριότητα.

Σακούλες με το λογότυπο «ORIGINAL Miele» πάνω στη συσκευασία δεν κατασκευάζονται από χαρτί ή από υλικά παρόμοια με το χαρτί και επίσης δεν διαθέτουν πλάκα στήριξης από χαρτόνι. Έτσι επιτυγχάνουμε μια ιδιαίτερα μεγάλη διάρκεια ζωής και ασφάλεια.

Λάβετε υπόψη σας ότι ανωμαλίες και ζημιές στη συσκευή, οι οποίες οφείλονται στη χρήση εξαρτημάτων, τα οποία δεν φέρουν το λογότυπο «ORIGINAL Miele» πάνω στη συσκευασία, δεν καλύπτονται από την εγγύηση της ηλεκτρικής σκούπας.

Από που μπορείτε να προμηθευτείτε σακούλες και φίλτρα

Μπορείτε να προμηθευτείτε αυθεντικές σακούλες Miele και φίλτρα από τα καταστήματα πώλησης προϊόντων Miele, από το τμήμα ανταλλακτικών της Miele ή μέσω Internet στη διεύθυνση www.miele-shop.gr.

Αναγνωρίζετε τις αυθεντικές σακούλες και τα αυθεντικά φίλτρα Miele από το λογότυπο «ORIGINAL Miele» που υπάρχει στη συσκευασία.



Σε κάθε συσκευασία με αυθεντικές σακούλες της Miele θα βρείτε επιπλέον ένα φίλτρο εξαερισμού AirClean και ένα φίλτρο προστασίας μοτέρ.

Αν θέλετε να αγοράσετε μεμονωμένα τα αυθεντικά φίλτρα εξαερισμού της Miele, ενημερώστε το τμήμα ανταλλακτικών της Miele ή το κατάστημα από το οποίο αγοράσατε τη σκούπα για τον τύπο της σκούπας σας, έτσι ώστε να πάρετε τα σωστά φίλτρα εξαερισμού. Αλλά μπορείτε να τα παραγγείλετε επίσης εύκολα και μέσω internet στη διεύθυνση www.miele-shop.gr.

Ένδειξη αλλαγής σακούλας (εικ. 20)

Αλλάζετε τη σακούλα, όταν η ένδειξη αλλαγής σακούλας καλυφθεί ολόκληρη με κόκκινο χρώμα.

Οι σακούλες είναι προϊόν μιας χρήσης. Πετάξτε τις γεμάτες σακούλες. Μην τις ξαναχρησιμοποιείτε. Οι φραγμένοι πόροι μειώνουν την ισχύ απορρόφησης της σκούπας.

Έλεγχος

- Τοποθετείτε το ρυθμιζόμενο πέλημα δαπέδου στη θέση του.
- Θέτετε σε λειτουργία τη σκούπα και ρυθμίζετε τη μέγιστη ισχύ απορρόφησης.
- Ανασηκώνετε το πέλημα δαπέδου λίγο από το δάπεδο.

Λειτουργία της ένδειξης αλλαγής σακούλας

Η λειτουργία της ένδειξης έχει ρυθμιστεί να αναγνωρίζει τη μικτή σύσταση σκόνης, όπως αυτή δηλαδή που κυρίως υπάρχει σε ένα νοικοκυριό: σκόνη, μαλλιά, κλωστές, άμμος κ.λπ.

Όταν όμως καθαρίζετε μεγάλη ποσότητα λεπτής σκόνης, όπως π.χ. σκόνη από εργασίες με τρυπάνι ή γύψο ή αλεύρι, οι πόροι της σακούλας κλείνουν πολύ γρήγορα.

Η ένδειξη της σακούλας δείχνει τότε ήδη «γεμάτη», ακόμη και αν αυτή δεν έχει γεμίσει τελείως. Στο σημείο αυτό πρέπει να αλλάξετε τη σακούλα.

Αν καθαρίζετε επιφάνειες με πολλά μαλλιά και χνούδια χαλιών, η ένδειξη σακούλας μπορεί να αντιδράσει, μόνο όταν αυτή έχει ήδη γεμίσει τελείως.

Αφαίρεση σακούλας (εικ. 21, 22 + 23)

- Πιέζετε το πλήκτρο κλειστρου και ανοίγετε το καπάκι του θαλάμου σκόνης μέχρι να πιάσει.
- Πιάνετε ένα από τα πτερύγια λαβής της πλάκας στήριξης και περιστρέψετε τη σακούλα από το στόμιο απορρόφησης, πριν την τραβήξετε από την υποδοχή.
- Διπλώνετε το κλειστόρο και πιέζετε τα πλαινά άκρα του κλειστρου κάτω από τη μόνωση.

Η σακούλα είναι ασφαλισμένη, έτσι ώστε να μην μπορεί να διαφύγει σκόνη.

Τοποθέτηση σακούλας (εικ. 24)

- Στερεώνετε τη νέα σακούλα μέχρι το τέρμα στην υποδοχή της. Κατά τον χειρισμό αυτό αφήνετε τη σακούλα διπλωμένη, έτσι όπως τη βγάλατε από τη συσκευασία της.
- Ξεδιπλώνετε τη σακούλα μέσα στο θάλαμο σκόνης όσο το δυνατόν περισσότερο.
- λείνετε το καπάκι του θαλάμου σκόνης μέχρι να πιάσει το κλείστρο και προσέχετε, να μη μαγκώσει η σακούλα.

 Ένα σύστημα ασφάλειας εμποδίζει το καπάκι να κλείσει, όταν δεν υπάρχει η σακούλα. Μην προσπαθήσετε να το κλείσετε βίαια.

Αντικατάσταση φίλτρου προστασίας του μοτέρ (εικ. 25)

Αντικαταστήστε το φίλτρο προστασίας του μοτέρ, όταν ανοίγετε μια νέα συσκευασία με σακούλες. Σε κάθε συσκευασία με σακούλες Miele υπάρχει ένα φίλτρο προστασίας του μοτέρ.

- Ανοίγετε το καπάκι του θαλάμου σκόνης.
- Ανοίγετε το **κίτρινο πλαίσιο φίλτρου** και αντικαθιστάτε το φίλτρο προστασίας του μοτέρ.
- Κλείνετε το πλαίσιο φίλτρου μέχρι να πιάσει η ασφάλεια.
- Κλείνετε το καπάκι του θαλάμου σκόνης μέχρι να πιάσει η ασφάλεια.

Χρονικό σημείο για την αλλαγή του φίλτρου εξαερισμού

Ανάλογα με το μοντέλο, η συσκευή είναι εξοπλισμένη με ένα από τα εξής φίλτρα εξαερισμού (εικ. 26).

a AirClean

Αλλάζετε το φίλτρο εξαερισμού κάθε φορά που ανοίγετε μια νέα συσκευασία με σακούλες Miele. Κάθε συσκευασία με αυθεντικές σακούλες της Miele περιέχει ένα φίλτρο εξαερισμού AirClean.

b Active AirClean

c AirClean Plus

Αντικαθιστάτε αυτά τα φίλτρα εξαερισμού το καθένα μετά από περίπου έναν χρόνο. Το χρονικό σημείο μπορείτε να σημειώσετε επάνω στο φίλτρο εξαερισμού.

Αντικατάσταση φίλτρου εξαερισμού AirClean (εικ. 27, 28 + 29)

Προσέχετε πάντα, ώστε να τοποθετείτε μόνο ένα φίλτρο εξαερισμού.

- Πιέζετε το πλήκτρο στο πίσω μέρος της σκούπας και αφαιρείτε το καπάκι.
- Αφαιρείτε το μεταχειρισμένο φίλτρο εξαερισμού AirClean πιάνοντάς το από την καθαρή «υγιεινή» πλευρά του (βλέπε τόξο).
- Τοποθετείτε το νέο φίλτρο εξαερισμού AirClean.

Εάν όμως θέλετε να τοποθετήσετε ένα φίλτρο εξαερισμού AirClean Plus, τότε διαβάστε οπωσδήποτε το κεφάλαιο «Αντικατάσταση φίλτρου εξαερισμού».

- Τοποθετείτε πάλι το καπάκι και το κλείνετε.

Αντικατάσταση φίλτρου εξαερισμού Active AirClean και AirClean Plus (εικ. 30 + 31)

Προσέχετε πάντα, ώστε να τοποθετείτε μόνο ένα φίλτρο εξαερισμού.

- Πιέζετε το πλήκτρο στο πίσω μέρος της σκούπας και αφαιρείτε το καπάκι (εικ. 27).
- Αφαιρείτε το χρησιμοποιημένο φίλτρο εξαερισμού από το καπάκι.
- Τοποθετήστε το καινούριο φίλτρο εξαερισμού στο καπάκι.

Εάν όμως θέλετε να τοποθετήσετε ένα φίλτρο εξαερισμού AirClean, τότε διαβάστε οπωσδήποτε το κεφάλαιο «Αντικατάσταση φίλτρου εξαερισμού».

- Τοποθετείτε πάλι το καπάκι και το κλείνετε.

Αντικατάσταση φίλτρου εξαερισμού

Ανάλογα με το μοντέλο, η συσκευή είναι εξοπλισμένη με ένα από τα εξής φίλτρα εξαερισμού (εικ. 26).

- a AirClean
- b Active AirClean (SF-AA 10)
- c AirClean Plus (SF-H 10)

Προσέχετε πάντα, ώστε να τοποθετείτε μόνο ένα φίλτρο εξαερισμού.

Κατά την αντικατάσταση προσέχετε τα εξής (εικ. 32)

1. Αν θέλετε να αντικαταστήσετε ένα φίλτρο εξαερισμού **a** με ένα φίλτρο εξαερισμού **b** ή **c**, πρέπει επιπλέον να βγάλετε το πλέγμα φίλτρου από

το καπάκι και να βάλετε στη θέση του το αντίστοιχο καινούργιο φίλτρο εξαερισμού.

2. Αν θέλετε να αντικαταστήσετε το φίλτρο εξαερισμού **b** ή **c** με ένα φίλτρο εξαερισμού **a**, πρέπει οπωσδήποτε να τοποθετήσετε επιπλέον ένα πλέγμα φίλτρου * στο καπάκι .

* Πλέγμα φίλτρου - βλέπε κεφ. «Αγορά πρόσθετων εξαρτημάτων»

Αφαίρεση/τοποθέτηση πλέγματος φίλτρου (εικ. 32)

- Πιάνετε με τα 2 δάχτυλα τις κυψέλες του πλέγματος φίλτρου και τις πιέζετε μαζί λίγο προς το κέντρο. Στη συνέχεια μπορείτε να αφαιρέσετε ή να τοποθετήσετε το πλέγμα φίλτρου.

Αλλαγή συλλεκτών κλωστών (εικ. 33)

(δεν είναι δυνατό αυτό σε μοντέλα με πέλμα δαπέδου EcoTeQ Plus)

Οι συλλέκτες κλωστών στο στόμιο απορρόφησης του πέλματος δαπέδου μπορούν να αντικατασταθούν. Αλλάζετε τους συλλέκτες κλωστών, όταν διαπιστώσετε ότι το πέλος τους είναι τριμμένο.

- Ανασηκώνετε τους συλλέκτες κλωστών, από τις σχισμές. Για να γίνει αυτό, χρησιμοποιείτε, π.χ. ένα κατσαβίδι.
- Αντικαθιστάτε τους συλλέκτες κλωστών με καινούριους.

Ανταλλακτικά μπορείτε να προμηθευτείτε από το κατάστημα που αγοράσατε τη συσκευή ή από το τμήμα ανταλλακτικών της Miele.

Περιποίηση

 Διακόπτετε τη λειτουργία της συσκευής, πριν από κάθε εργασία καθαρισμού και βγάξετε το φις από την πρίζα.

Ηλεκτρική σκούπα και εξαρτήματα

Η σκούπα και όλα τα πλαστικά εξαρτήματά της καθαρίζονται με ένα κοινό απορρυπαντικό κατάλληλο για πλαστικά.

 Μη χρησιμοποιείτε απορρυπαντικά με σκληρούς κόκκους ούτε καθαριστικά κεραμικών επιφανειών ή γενικής χρήσης ούτε προϊόντα περιποίησης που περιέχουν έλαια!

Θάλαμος σκόνης

Καθαρίζετε το εσωτερικό του θαλάμου σκόνης με μια δεύτερη ηλεκτρική σκούπα ή καθαρίζετε τον θάλαμο με ένα **στεγνό** πανί ή με ένα πινελάκι για τη σκόνη.

 Μην βυθίζετε ποτέ την ηλεκτρική σκούπα μέσα σε νερό! Τυχόν υγρασία μέσα στη σκούπα κρύβει κίνδυνο ηλεκτροπληξίας.

Τι πρέπει να κάνετε, όταν...

Τις περισσότερες απλές βλάβες ή ανωμαλίες που μπορεί να παρουσιαστούν κατά την καθημερινή χρήση, μπορείτε να τις αντιμετωπίσετε μόνοι σας. Σε πολλές περιπτώσεις εξοικονομείτε χρόνο και χρήμα, επειδή δεν χρειάζεται να καλέσετε το Miele Service.

Οι επόμενοι πίνακες μπορεί να σας βοηθήσουν να εντοπίσετε την αιτία μιας βλάβης ή ανωμαλίας και να την αποκαταστήσετε.

Πρόβλημα	Αιτία και διόρθωση
<p>Η σκούπα τίθεται εκτός λειτουργίας αυτόνομα.</p>	<p>Όταν η ηλεκτρική σκούπα υπερθερμανθεί, ένας θερμοστάτης ασφαλείας διακόπτει τη λειτουργία της. Η βλάβη μπορεί να εμφανιστεί, όταν, π.χ. αντικείμενα που έχουν απορροφηθεί φράζουν τις διόδους απορρόφησης, η σακούλα είναι γεμάτη ή έχουν κλείσει οι πόροι της λόγω της λεπτής σκόνης ή το φίλτρο προστασίας του μοτέρ/φίλτρο εξαερισμού είναι πολύ λερωμένο.</p> <p>■ Διακόπτετε τη λειτουργία της συσκευής και βγάξετε το φιλτράκι από την πρίζα.</p> <p>Αφού εξαλειφθεί η αιτία που προκάλεσε την ανωμαλία και μετά από χρόνο αναμονής 20 - 30 λεπτών περίπου, η σκούπα έχει κρυώσει σε σημείο που μπορείτε να την θέσετε πάλι σε λειτουργία και να την χρησιμοποιήσετε.</p>

Service

Επικοινωνία σε περίπτωση βλάβης

Για να επισκευαστούν οι βλάβες στη συσκευή σας, τις οποίες δεν μπορείτε να διορθώσετε μόνοι σας, απευθυνθείτε στο κατάστημα από το οποίο αγοράσατε τη συσκευή ή στο Miele Service.

Στην τελευταία σελίδα του παρόντος βιβλίου, θα βρείτε τα τηλέφωνα με τα οποία μπορείτε να επικοινωνήσετε για θέματα Service.

Εγγύηση

Ο χρόνος εγγύησης της συσκευής είναι 2 χρόνια.

Περισσότερες πληροφορίες για τους όρους εγγύησης στη χώρα σας παρέχει το Miele Service.

Πρόσθετα εξαρτήματα

Ορισμένα μοντέλα είναι ήδη εξοπλισμένα εκ κατασκευής με ένα ή περισσότερα από τα ακόλουθα εξαρτήματα.

Σημαντικό είναι να λάβετε πρώτα σοβαρά υπόψη σας τις οδηγίες περιποίησης και καθαρισμού που συνιστά ο κατασκευαστής του χαλιού ή του δαπέδου.

Αυτά και πολλά άλλα προϊόντα μπορείτε να προμηθευτείτε και από το online κατάστημα της Miele στη διεύθυνση www.miele-shop.gr, από το τμήμα ανταλλακτικών της Miele ή από το κατάστημα που αγοράσατε τη συσκευή.

Ηλεκτρικές βούρτσες

Μπορούν να συνδεθούν μόνο σε μοντέλα, που είναι εξοπλισμένα με μια πρίζα για ηλεκτρική βούρτσα.

Ηλεκτρική βούρτσα Electro (SEB 217)

Για τον καθαρισμό σε βάθος μοκετών και χαλιών με μακρύ πέλος. Καθαρίζει δύσκολη και κολλημένη βρωμιά και δεν αφήνει χάραγμα της διαδρομής του πέλματος πάνω στη μοκέτα.

Ηλεκτρική βούρτσα Electro Premium (SEB 236)

Σε σύγκριση με την SEB 217 αυτή η ηλεκτρική βούρτσα είναι 60 χιλστ. πιο φαρδιά, με μεγαλύτερη ισχύ και γι' αυτό ιδιαίτερα κατάλληλη για τον καθαρισμό μεγάλων επιφανειών.

Διαθέτει σε σύγκριση με την SEB 217 μεταξύ άλλων και επιπλέον

- ρύθμιση ύψους για να προσαρμόζεται στις διαφορετικές επιφάνειες
- λυχνίες LED για τον φωτισμό του χώρου εργασίας
- μια λυχνία ελέγχου πολλαπλών λειτουργιών.

Πέλματα δαπέδου / Βούρτσες δαπέδου

Πέλμα δαπέδου AllergoTeQ (SBDH 285)

Για το καθημερινό υγιεινό σκούπισμα όλων των χαλιών και μοκετών. Κατά το σκούπισμα εμφανίζεται η πρόοδος καθαρισμού του δαπέδου μέσω μιας έγχρωμης ένδειξης (φωτεινός σηματοδότης).

Βούρτσα TurboTeQ (STB 305) / Βούρτσα Turbo (STB 205)

Για την απορρόφηση κλωστών και τριχών από ελαφριά χαλιά με κοντό πέλος.

Βούρτσα δαπέδου Parquet (SBB Parquet)

Με φυσική τρίχα για το σκούπισμα ευαίσθητων, γυμνών, λείων δαπέδων.

Βούρτσα δαπέδου Parquet Twister με άξονα περιστροφής (SBB 300)

Με φυσική τρίχα, για το σκούπισμα γυμνών, λείων δαπέδων και μικρών γωνιών.

Βούρτσα δαπέδου Parquet Twister XL με άξονα περιστροφής (SBB 400)

Με φυσική τρίχα, για το γρήγορο σκούπισμα γυμνών, μεγάλων, λείων δαπέδων και μικρών γωνιών.

Λοιπά εξαρτήματα

Βούρτσα χειρός Turbo XS (STB 20) / βούρτσα χειρός Turbo Mini (STB 101)

Για το βούρτσισμα-σκούπισμα ταπετσαρίας επίπλων, στρωμάτων ή καθισμάτων αυτοκινήτου.

Βούρτσα γενικής χρήσης (SUB 20)

Για το ξεσκόνισμα βιβλίων, ραφιών, κ.λπ.

Βούρτσα για καλοριφέρ (SHB 30)

Για το ξεσκόνισμα σωμάτων καλοριφέρ, στενών ραφιών ή σχισμών.

Ρύγχος για στρώματα (SMD 10)

Για τον άνετο καθαρισμό στρωμάτων, ταπετσαρίας επίπλων καθώς και των σχισμών στις ενώσεις τους.

Ρύγχος για γωνίες και πτυχές, 300 χιλστ. (SFD 10)

Ρύγχος με extra μήκος για τον καθαρισμό πτυχών, ενώσεων και γωνιών.

Ρύγχος για γωνίες και πτυχές, 560 χιλστ. (SFD 20)

Ευέλικτο ρύγχος για τον καθαρισμό επιφανειών στις οποίες η πρόσβαση είναι δύσκολη.

Ακροφύσιο για ταπετσαρίες επίπλων, 190 χιλστ. (SPD 10)

Ακροφύσιο με έξτρα πλάτος για ταπετσαρίες επίπλων, για την απορρόφηση της σκόνης από ταπετσαρίες επίπλων, στρώματα και μαξιλάρια.

Βούρτσα σκαλιστών επιφανειών

Για να καθαρίζετε πήχεις, σκαλιστές και άλλες διακοσμημένες επιφάνειες.

Βούρτσα σκαλιστών επιφανειών με φυσική τρίχα (SSP 10)

Για τον καθαρισμό ιδιαίτερα ευαίσθητων επιφανειών.

Ειδικός συνδετήρας για τα εξαρτήματα

Για τη φύλαξη των συνοδευτικών εξαρτημάτων (ρύγχος για γωνίες και πτυχές και ακροφύσιο για ταπετσαρίες επίπλων).

Εξαρτήματα καθαρισμού δαπέδων

Σε συνδυασμό με τον ήδη διαθέσιμο μεταλλικό σωλήνα μπορείτε να χρησιμοποιήσετε τη σκούπα χειρός ως σκούπα δαπέδου.

Για τον άνετο καθαρισμό πλαισίων πόρτας, βιβλιοθηκών, κουρτινών και για τον άνετο καθαρισμό κάτω από ντουλάπια και κρεβάτια.

Κατά την αγορά των εξαρτημάτων καθαρισμού δαπέδων δίνετε τον τύπο της σκούπας σας.

Φίλτρα

Φίλτρο εξαερισμού Active AirClean (SF-AA 10)

Για τη σημαντική μείωση ενοχλητικών οσμών. Ιδανικό για κατόχους κατοικίδιων και για σπίτια με καπνιστές.

Φίλτρο εξαερισμού AirClean Plus (SF-H 10)

Για αποτελεσματικό φιλτράρισμα για ιδιαίτερα καθαρό αέρα στο χώρο.

Πλέγμα φίλτρου

Το πλέγμα φίλτρου είναι απαραίτητο, όταν θέλετε να αντικαταστήσετε ένα φίλτρο Active AirClean ή AirClean Plus με ένα φίλτρο AirClean.

es - Contenido

Advertencias e indicaciones de seguridad	47
Su contribución a la protección del medio ambiente	53
Descripción del aparato	54
Observación sobre las normativas europeas (UE) n.º 665/2013 (en función del país) y (UE) n.º 666/2013	56
Indicación respecto a las ilustraciones	57
Conexión	57
Manejo	58
Apoyar y guardar el aparato	59
Mantenimiento	59
Dónde adquirir bolsas recogepolvo y filtros de Miele	60
Indicación de sustitución de la bolsa recogepolvo	60
Retire la bolsa recogepolvo	61
Colocación de la bolsa recogepolvo	61
Sustitución del filtro protector del motor	61
Cuándo sustituir el filtro de salida de aire	61
Cambiar el filtro de salida de aire AirClean	61
Cambiar el filtro de salida de aire Active AirClean y AirClean Plus	62
Cambiar el filtro de salida de aire.....	62
Sustitución de los desprendedores de hilos	62
¿Qué hacer si ...?	64
Servicio Post-venta	65
Contacto en caso de anomalías.....	65
Garantía.....	65
Accesorios especiales	65

es - Advertencias e indicaciones de seguridad

Este aspirador cumple todas las normas de seguridad vigentes. El uso inadecuado puede causar daños personales y materiales.

Lea las instrucciones de uso del aspirador antes de ponerlo en funcionamiento. Estas le ofrecerán indicaciones importantes en materia de seguridad, consumo y mantenimiento del aspirador. De esta forma se protegerá a sí mismo y a otros y evitará daños.

Según la norma internacional IEC 60335-1 Miele indica explícitamente que deben leerse y seguirse las indicaciones incluidas en el capítulo «Conexión» así como las advertencias e indicaciones de seguridad.

Miele no se hace responsable de los daños causados por no respetar estas indicaciones.

Guarde las instrucciones de manejo y entréguelas al nuevo propietario en caso de venta posterior del aparato.

Desconecte siempre el aspirador después de utilizarlo, antes de cambiar accesorios y antes de realizar cualquier tipo de intervención, mantenimiento y solución de anomalía. Desconecte la clavija de la base del enchufe.

Uso apropiado

- ▶ Este aspirador está concebido para ser utilizado con fines y en entornos domésticos.
- ▶ Este aspirador es válido para la limpieza diaria de alfombras, moquetas y suelos duros resistentes.

es - Advertencias e indicaciones de seguridad

- ▶ Este aspirador no está diseñado para ser utilizado en exteriores.
- ▶ Este aspirador es apto para el uso en alturas hasta 4000 m sobre el nivel del mar.
- ▶ Utilice el aspirador exclusivamente para aspirar superficies secas. No se deberá utilizar para aspirar partes del cuerpo humano o de animales. El resto de usos, cambios y modificaciones del aspirador no están permitidos.
- ▶ Aquellas personas que por motivo de una incapacidad física, sensorial o mental, inexperiencia o desconocimiento no estén en condiciones de manejar el aspirador de una forma segura, no podrán hacer uso del mismo sin la supervisión o permiso de un responsable.

Niños en casa

- ▶ ¡Peligro de ahogamiento! Al jugar, los niños podrían quedar enrollados en el material de embalaje (p. ej. plásticos) o cubrirse la cabeza con él y ahogarse. Mantenga el material del embalaje fuera del alcance de los niños.
- ▶ Los niños menores de ocho años deben permanecer alejados de la aspiradora, a no ser que estén vigilados en todo momento.
- ▶ Los niños a partir de ocho años pueden manejar la aspiradora sin supervisión si se les ha explicado su manejo de tal forma que puedan utilizarla de manera segura. Los niños deben poder reconocer y comprender los posibles peligros originados por un manejo incorrecto.

- ▶ Los niños no deben limpiar o conectar el aspirador sin supervisión.
- ▶ Preste continua atención a los niños que se encuentren cerca del aspirador. No deje jamás que los niños jueguen con él.

Seguridad técnica

- ▶ Antes de la puesta en servicio compruebe que el aspirador y todos sus accesorios no presenten daños externos visibles. No utilice nunca un aspirador defectuoso.
- ▶ Compare los datos de conexión indicados en la placa de características del aspirador (voltaje y frecuencia), con los de la red eléctrica. Es imprescindible que estos datos coincidan. El aspirador es apto, sin modificación, para 50 Hz o 60 Hz.
- ▶ Es imprescindible que la toma de corriente esté protegida con un fusible de 16 A o 10 A como mínimo.
- ▶ El funcionamiento fiable y seguro del aspirador queda garantizado solo si está conectado a la red eléctrica pública.
- ▶ En caso de comportamientos de red anómalos, pueden generarse reducciones de tensión transitorias en el aspirador. Si la impedancia de red en el punto de conexión a la red pública es superior a 0,457 ohmios, pueden requerirse otras medidas antes de que pueda ponerse en funcionamiento el aspirador, de acuerdo al uso previsto, en esta conexión. Si es necesario, puede consultarse la impedancia a las empresas locales de suministro de energía.

es - Advertencias e indicaciones de seguridad

- ▶ Cualquier trabajo de reparación del aspirador durante el período de garantía deberá ser realizado exclusivamente por un servicio técnico autorizado por Miele, ya que, de lo contrario, no podrá reclamarse el derecho de garantía por daños posteriores.
- ▶ No utilice el cable de conexión para transportar el aparato y no tire del cable para desenchufarlo de la red eléctrica. Evite que el cable de conexión pase por cantos cortantes y quede aprisionado. Evite pasar frecuentemente el aspirador por encima del cable de conexión. El cable de conexión, la clavija y el enchufe se podrían dañar y entrañar un peligro para su seguridad.
- ▶ En caso de que el cable de conexión esté dañado, no utilice el aspirador. Sustituya el cable de conexión dañado por otro cable original. Por motivos de seguridad, la sustitución solo puede ser llevada a cabo por personal autorizado por Miele o por el Servicio Post-venta de Miele.
- ▶ El enchufe que se encuentra en el aspirador (según el modelo) deberá ser utilizado únicamente para los cepillos eléctricos Miele indicados en las presentes Instrucciones de manejo.
- ▶ No sumerja nunca el aspirador en agua y límpielo sólo con un paño seco o ligeramente húmedo.
- ▶ Las reparaciones solo podrán ser realizadas por personal autorizado por Miele. ¡Una reparación inadecuada puede entrañar graves peligros para el usuario!

▶ Miele garantiza que se cumplan los requisitos de seguridad, solo con las piezas de sustitución originales. Los componentes defectuosos solo podrán ser sustituidos por piezas originales de Miele.

Uso apropiado

- ▶ No utilice el aspirador sin la bolsa recogepolvo, el filtro del motor o el filtro de salida de aire.
- ▶ Si no ha introducido una bolsa recogepolvo no podrá cerrar la tapa de acceso al interior del aparato. No fuerce la tapa del aspirador.
- ▶ En ningún caso aproxime la corriente de aspiración a la cabeza.
- ▶ No aspire objetos encendidos o ascuas, p. ej. cigarrillos ni ceniza o carbón aparentemente apagados.
- ▶ No aspire líquidos o suciedad húmeda. Después de la limpieza húmeda de alfombras o moquetas con limpiadores de espuma, cerciórese de que estén totalmente secas antes de pasar el aspirador.
- ▶ No aspire el polvo del tóner. El tóner que se utiliza, p. ej., en impresoras y fotocopiadoras puede ser conductor de corriente eléctrica.
- ▶ No aspire sustancias fácilmente inflamables o explosivas ni gases y no pase el aspirador en los lugares donde se encuentran almacenadas estas sustancias.

Accesorios

- ▶ Cuando se aspire con un cepillo eléctrico o un turbo-cepillo, no toque el rodillo de cerdas mientras gira.
- ▶ El cepillo eléctrico Miele es un aparato adicional accionado por un motor, exclusivo para aspiradores. Por motivos de seguridad no se permite el uso del aspirador con un cepillo eléctrico de otro fabricante.
- ▶ Utilice exclusivamente bolsas recogepolvo, filtro y accesorios con el logo «ORIGINAL Miele» en su embalaje. Solo así el fabricante puede garantizar su seguridad.

Su contribución a la protección del medio ambiente

Eliminación del embalaje de transporte

El embalaje protege al aparato de daños durante el transporte. Los materiales del embalaje se han seleccionado siguiendo criterios ecológicos y en función de su posterior tratamiento en plantas de reciclaje.

La devolución del embalaje al ciclo de reciclado contribuye al ahorro de materias primas y reduce la generación de residuos. Por tanto, dichos materiales no deberán tirarse a la basura, sino entregarse en un punto de recogida específica.

Reciclaje de la bolsa recogepolvo y del filtro ya utilizado

Tanto la bolsa recogepolvo como el filtro han sido creados con materiales respetuosos con el medio ambiente. Podrá desechar el filtro en la basura común. En el caso de la bolsa recogepolvo, si no se ha aspirado ningún tipo de suciedad prohibida, también se podrá desecharla en la basura común.

Reciclaje de aparatos inservibles

Antes del reciclaje del aparato antiguo, retire la bolsa recogepolvo y el filtro ya utilizado y deposítelos en la basura.

Los aparatos eléctricos y electrónicos contienen multitud de materiales valiosos. También contienen sustancias concretas, mezclas y componentes que eran necesarios para su funcionamiento y seguridad. En la basura doméstica, así como si se manipulan de forma incorrecta, pueden ser perjudiciales para la salud y causar daños en el medio ambiente. En ningún caso tire su aparato inservible en la basura doméstica.



En su lugar, utilice para ello los puntos de recogida y almacenamiento oficialmente establecidos para la entrega y reciclaje de aparatos eléctricos y electrónicos disponibles en el municipio, distribuidores o Miele. Usted es el único responsable legal de borrar cualquier dato personal disponible en el aparato a eliminar. Guarde el aparato inservible fuera del alcance de los niños hasta el momento de transportarlo al desguace.

es - Descripción del aparato

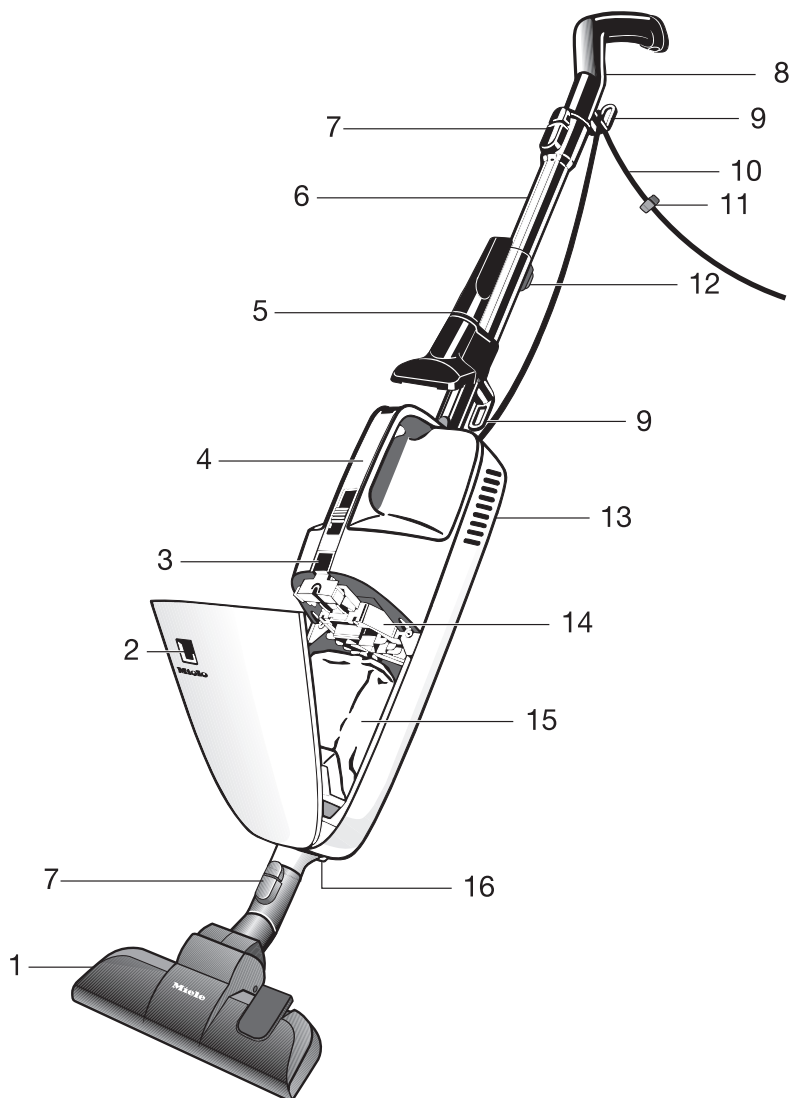

- ① Cepillo universal*
- ② Indicación de sustitución de la bolsa recogepolvo
- ③ Tecla de cierre para la tapa del recinto recogepolvo
- ④ Asa de transporte con superficie de manejo
- ⑤ Accesorio de dos piezas en el clip para accesorios*
- ⑥ Tubo aspirador*
- ⑦ Teclas de desbloqueo
- ⑧ Mango antideslizante y orificio para colgar el aspirador
- ⑨ Gancho portacable para el cable de conexión
- ⑩ Cable de conexión
- ⑪ Clip del cable
- ⑫ Dispositivo de ajuste para el tubo telescópico*
- ⑬ Tapa para el filtro de salida de aire (parte posterior)
- ⑭ Filtro protector del motor
- ⑮ Bolsa recogepolvo original de Miele
- ⑯ Enchufe para el cepillo eléctrico*

* disponible según modelo, los accesorios marcados de esta forma pueden ser diferentes o no estar incluidos en el suministro de serie.

Observación sobre las normativas europeas (UE) n.º 665/2013 (en función del país) y (UE) n.º 666/2013

Este aspirador es un aspirador doméstico y está clasificado como aspirador universal conforme a las normativas mencionadas anteriormente.

Estas instrucciones de manejo, así como otros datos se pueden descargar en la página de Miele en www.miele.com.

El consumo energético anual indicado en la hoja de datos técnicos de la UE y en la etiqueta de eficiencia energética online (ambos disponibles en función del país) describe el consumo energético indicativo y anual (kWh al año) en base a 50 procesos de limpieza. El consumo real de energía depende de la forma de utilizar el aspirador.

Todas las pruebas y cálculos a ejecutar en las normativas mencionadas anteriormente han sido realizados conforme a las normas vigentes armonizadas teniendo en cuenta las directrices de las normativas de la Comisión Europea publicadas en septiembre de 2014:

- a) EN 60312-1 Aspiradores para uso doméstico - Parte 1: Aspiradores secos - Métodos para calcular el rendimiento
- b) EN 60704-2-1 Dispositivos domésticos y aparatos eléctricos similares - Código de prueba para determinar el nivel acústico transportado en el aire - Parte 2-1: Requisitos particulares de los aspiradores
- c) EN 60335-2-2 Dispositivos domésticos y aparatos eléctricos similares - Seguridad - Parte 2-2: Requisitos particulares de los aspiradores y dispositivos de succión de agua

No todos los cepillos universales y accesorios de aspiración suministrados con el aspirador son aptos para realizar la limpieza intensiva de alfombras o suelos duros que se describe en las normativas. Se han utilizado los cepillos universales y los ajustes siguientes para calcular los valores:

La tobera universal con las cerdas introducidas se utiliza para calcular el consumo energético y la clase de limpieza sobre alfombras y suelos duros, así como para el nivel acústico (pulsar la tecla pedal ).

Si se adjunta un cepillo eléctrico junto con su aspirador, este cepillo eléctrico ha sido especialmente diseñado para la limpieza intensiva de alfombras, para calcular los valores mencionados anteriormente en alfombras.

Si se adjuntara una tobera ranurada SRD junto con su aspirador, esta tobera desarrollada especialmente para la limpieza de suelos duros habrá sido utilizada para calcular los valores mencionados anteriormente para suelos duros.

La hoja de datos de la UE y la etiqueta de eficiencia energética online (ambas disponibles en función del país) hacen referencia exclusivamente a las combinaciones y ajustes de los cepillos universales que aquí se indican sobre los distintos recubrimientos de suelo.

En todas las mediciones se han utilizado exclusivamente bolsas recogepolvo, filtros protectores del motor y filtros de salida de aire originales de Miele.

Indicación respecto a las ilustraciones

Las ilustraciones que se indican en los capítulos se encuentran al final de las contracubiertas de las presentes instrucciones de uso.

Conexión

Colocar el tubo aspirador (fig. 01)

- Introduzca el tubo de aspiración en la carcasa del aspirador con el grabado cuadrado indicando hacia arriba y gírelo hacia la izquierda y la derecha hasta que encaje perfectamente.
- Pulse la tecla de desbloqueo (ver detalle de la imagen) si desea separar las piezas y extraiga el tubo de aspiración de la carcasa del aspirador girándolo ligeramente.

Acoplar el mango y el tubo de aspiración (fig. 02 + 03)

- Introduzca el mango en la carcasa del aspirador con el grabado cuadrado indicando hacia arriba y gírelo hacia la izquierda y la derecha hasta que encaje perfectamente.
- Pulse la tecla de desbloqueo si desea separar las piezas y extraiga el mango del tubo de aspiración girándolo ligeramente.

También puede introducir el mango directamente en la carcasa del aspirador. Entonces podrá manejar el aspirador con mayor facilidad para otro tipo de trabajos como, p. ej., aspirar colchones, muebles tapizados, etc.

Acoplar el cepillo universal (fig. 04 + 05)

- Acople la tobera universal en las bocas de aspiración del aspirador girando hacia la izquierda y la derecha, hasta que encaje perfectamente.
- Pulse la tecla de desbloqueo si desea separar las piezas y extraiga el tubo de aspiración girándolo ligeramente.

También puede acoplar el tubo de aspiración en la boca de aspiración del aspirador.

Esto resulta práctico, p. ej., si desea aspirar muebles que se encuentran a muy poca distancia del suelo.

Desenrollar el cable de conexión (fig. 06 + 07)

El gancho portacables inferior es abatible.

- Abata el gancho portacables inferior hacia arriba y retire el cable de conexión.
- Cuando no utilice el aspirador, abata el gancho portacables inferior hacia abajo y enrolle el cable de conexión en los dos ganchos portacables.
- Utilice el clip para cable para fijar la clavija (detalle en la figura).

Utilización de los accesorios suministrados (fig. 08)

- ① Clip de accesorios
- ② Tobera plana
- ③ Tobera para tapizados

Clip para accesorios (fig. 09 + 10)

(disponible según modelo)

- Si lo desea, acople el clip para accesorios en el tubo de aspiración.
- Introduzca el clip para accesorios hasta el tope por encima del anillo del gancho portacable.

El clip para accesorios sirve para el almacenamiento los accesorios suministrados.

Algunos modelos están dotados de serie con uno de los siguientes accesorios, que no están representados:

- Cepillo eléctrico
- TurboCepillo

Estos aspiradores disponen de unas instrucciones de manejo individuales para los accesorios correspondientes.

Manejo

Ajustar el tubo telescópico (fig. 11)

(disponible según modelo)

El tubo telescópico consta de dos tubos, uno encajado en el otro, que permiten ajustar su longitud según la necesidad individual.

- Pulse el dispositivo de ajuste y ajuste el tubo telescópico a la longitud deseada.

Conectar el aspirador (fig. 12)

- Enchufe la clavija de red en la base del enchufe.
- Introduzca el cable de conexión al aspirar a través de la tecla de fijación del gancho superior de cable que hay en el aspirador (ver detalle de la imagen).

El cable de conexión se dirige de forma óptima, de modo que no molesta al aspirar.

Conexión y desconexión (fig. 13 + 14)

En el asa de transporte se han instalado 2 superficies de manejo individuales. Puede seleccionar cuál de las superficies de manejo desea utilizar.

Doble interruptor deslizante

0 = aparato desconectado

mín. = potencia de aspiración reducida

máx. = potencia de aspiración máxima

Seleccione **mín.** si el aspirador se adhiere demasiado al aspirar piezas pequeñas, p. ej. cortinas o similares.

Seleccione **máx.** al utilizar un turbocepillo.

- Para conectar el regulador, seleccione **máx.**
- Para desconectar el regulador, deslice hasta **0**.

Ajustar el cepillo Universal conmutable (fig. 15 + 16)

Según el modelo, su aspirador está dotado de serie con uno de los cepillos universales mostrados.

Este aspirador es válido para la aspiración diaria de alfombras, moquetas y suelos duros resistentes.

Miele le ofrece un amplio surtido de cepillos y accesorios especiales para la limpieza de otro tipo de suelos (ver el capítulo «Accesorios opcionales [no suministrados]»).

Observe ante todo las instrucciones de limpieza y cuidados del fabricante del suelo.

Aspire los suelos duros resistentes y los suelos con ranuras o hendiduras con las cerdas extraídas:

■ Pulse la tecla pedal .

Limpieza rápida de de suelos y aspiración de alfombras y moquetas con las cerdas introducidas:

■ Pulse la tecla pedal .

Cuando utilice el cepillo universal conmutable y la fuerza de desplazamiento le parezca demasiado alta, reduzca la potencia de aspiración hasta que el cepillo se desplace suavemente.

Apoyar y guardar el aparato

Cuando realice una pausa o para almacenarlo puede apoyar el aspirador (fig. 17). Para ello el mango tiene un dispositivo antideslizante.

Tenga precaución de haber desconectado el aspirador y de haberlo colocado en un ángulo estable.

En caso de utilizar un cepillo, recomendamos colgar el aspirador para cuidar las cerdas perimetrales del cepillo.

Para guardarlo, cuelgue el aspirador cómodamente utilizando para ello el orificio del que dispone el mango (fig. 18).

Mantenimiento

 Antes de llevar a cabo cualquier trabajo de mantenimiento, desconecte el aparato y desenchúfelo de la red eléctrica.

El sistema de filtros de Miele está formado por 3 componentes (fig. 19):

- ① Bolsa recogepolvo original de Miele (modelo **KK**)
- ② Filtro protector del motor
- ③ Filtro de salida de aire original Miele

A fin de garantizar la potencia de aspiración correcta, cada cierto tiempo deberán sustituirse estos filtros.

Le recordamos que utilice bolsas recogepolvo, filtro y accesorios con el logo «ORIGINAL Miele» en su embalaje. Solo así optimizará la potencia del aspirador y conseguirá el mejor resultado de limpieza.

Las bolsas recogepolvo con el logo «ORIGINAL Miele» que aparecen en el embalaje no están fabricadas de papel u otros materiales similares y tampoco su placa soporte es de cartón. Gracias a ellas garantizamos su máxima seguridad y conservación.

Tenga en cuenta que las anomalías y los daños que se hayan producido en el aspirador derivados de la utilización de accesorios que no sean originales de Miele (logo «ORIGINAL Miele» en el embalaje), no se contemplarán en la garantía.

Dónde adquirir bolsas recogepolvo y filtros de Miele

Las bolsas recogepolvo y filtros originales de Miele se pueden adquirir a través de la tienda online de Miele, del Servicio Post-venta Miele o de un distribuidor Miele especializado.

Sabrás qué bolsas recogepolvo y filtros son originales de Miele porque en su embalaje encontrará el logo «ORIGINAL Miele».



En cada paquete original de bolsas recogepolvo Miele encontrará adicionalmente un filtro de salida de aire AirClean y un filtro protector del motor.

Si desea comprar por separado filtros de salida de aire originales de Miele, indique a su distribuidor Miele o al Servicio Post-venta Miele la denominación del modelo de su aspirador a fin de que le puedan proporcionar los filtros de salida de aire correctos. También puede solicitar estos filtros de salida de aire cómodamente a la tienda online de Miele.

Indicación de sustitución de la bolsa recogepolvo (fig. 20)

Sustituya la bolsa recogepolvo cuando la escala de color cubra en rojo la ventana de la indicación de sustitución de bolsa recogepolvo.

Las bolsas recogepolvo son artículos de un solo uso. Elimine la bolsa recogepolvo llena. En ningún caso vuelva a utilizarla. Los poros obstruidos reducen la capacidad de absorción del aspirador.

Para realizar la comprobación

- Acople el cepillo Universal conmutable.
- Conecte el aspirador y ajuste el selector a la máxima potencia de aspiración.
- Levante ligeramente el cepillo Universal del suelo.

Funcionamiento de la indicación de sustitución de la bolsa recogepolvo

El funcionamiento de la indicación está diseñado para una mezcla de polvo: polvo, cabellos, hilos, pelusas de alfombras, arena, etc.

Si, no obstante, usted aspirara gran cantidad de polvo fino, como p. ej. polvo procedente de taladros, arena, escayola o harina, los poros de la bolsa se obstruirán rápidamente.

La indicación entonces indicará «llena», incluso cuando la bolsa recogepolvo no esté llena del todo. Será necesario sustituirla.

En el caso de que aspirara una gran cantidad de cabellos o pelusas de alfombras o lana, puede que la indicación de sustitución de la bolsa recogepolvo no se muestre «llena» hasta que realmente esté llena del todo.

Retire la bolsa recogepolvo (fig. 21, 22 + 23)

- Presione la tecla de cierre y abra la tapa del recinto recogepolvo hasta que quede encajada.
- Sujete una de las pestañas de agarre de la placa soporte e incline la bolsa recogepolvo desde la boca de aspiración antes de extraerla del alojamiento.
- Pliegue el cierre y pulse los bordes laterales del cierre por debajo de la junta.

La bolsa recogepolvo está cerrada de forma que no pueda salir nada de polvo.

Colocación de la bolsa recogepolvo (fig. 24)

- Introduzca la bolsa recogepolvo nueva en el alojamiento hasta el tope. Deje la bolsa recogepolvo nueva plegada tal y como se extrae del paquete.
- Despliegue al máximo la bolsa recogepolvo en el interior del aspirador.
- Cierre la tapa del recinto recogepolvo hasta que quede encajada y cerciórese de que la bolsa recogepolvo no quede aprisionada.

 Un bloqueo de funcionamiento en vacío impide el cierre de la tapa del recinto recogepolvo si no se ha colocado una bolsa recogepolvo. No ejerza una fuerza excesiva.

Sustitución del filtro protector del motor (fig. 25)

Sustituya el filtro protector del motor siempre que abra un nuevo paquete de bolsas.

Cada paquete de bolsas recogepolvo Original Miele incluye un filtro protector del motor.

- Abra la tapa del recinto recogepolvo.
- Abra el bastidor **amarillo** del filtro y sustituya el filtro protector del motor.
- Cierre el bastidor hasta encajar bien el bloqueo.
- Cierre la tapa del recinto recogepolvo hasta encajar bien el bloqueo.

Cuándo sustituir el filtro de salida de aire

En función del modelo se instala de serie uno de los siguientes filtros de salida de aire (fig. 26):

a AirClean

Sustituya el filtro de salida de aire, siempre que empiece un paquete nuevo de bolsas recogepolvo. Cada paquete de bolsas recogepolvo Original Miele incluye un filtro de salida de aire AirClean.

b Active AirClean

c AirClean Plus

Sustituya este filtro de salida de aire aprox. una vez al año. Puede anotar el momento en el filtro de salida de aire.

Cambiar el filtro de salida de aire AirClean (fig. 27, 28 + 29)

Asegúrese de que siempre haya un único filtro de salida de aire colocado.

- Presione la tecla en la parte posterior del aspirador y retire la tapa.
- Extraiga el filtro de salida de aire AirClean usado tirando de la superficie limpia (ver flecha).
- Introduzca el nuevo filtro de salida de aire AirClean.

Si desea utilizar un filtro de salida de aire Active AirClean o AirClean Plus es imprescindible que tenga en cuenta el apartado «Cambio de filtro de salida de aire».

- Vuelva a colocar la tapa y ciérrela.

Cambiar el filtro de salida de aire Active AirClean y AirClean Plus (fig. 30 + 31)

Asegúrese de que siempre haya un único filtro de salida de aire colocado.

- Presione la tecla situada en la parte posterior del aspirador y retire la tapa (fig. 27).
- Retire el filtro de salida de aire usado de la tapa.
- Coloque el nuevo filtro de salida de aire en la tapa.

Si desea utilizar un filtro de salida de aire AirClean, es imprescindible que tenga en cuenta el apartado «Cambio de filtro de salida de aire».

- Vuelva a colocar la tapa y ciérrela.

Cambiar el filtro de salida de aire

En función del modelo se instala de serie uno de los siguientes filtros de salida de aire (fig. 26):

- a AirClean
- b Active AirClean (SF-AA 10)
- c AirClean Plus (SF-H 10)

Asegúrese de que siempre haya un único filtro de salida de aire colocado.

Al cambiar el tipo de filtro, obsérvese que (fig. 32)

1. Si en lugar de colocar un filtro de salida de aire **a** desea utilizar el filtro de salida de aire **b** o **c**, deberá extraer también la rejilla del filtro de la tapa y colocar el filtro de salida de aire nuevo.
2. Si en lugar de colocar un filtro de salida de aire **b** o **c** desea colocar un filtro **a**, deberá colocar además una rejilla del filtro* en la tapa.

* Rejilla del filtro: véase el capítulo «Accesorios opcionales (no suministrados)»

Retirar/insertar la rejilla del filtro (fig. 32)

- Sujete con dos dedos la celda de la rejilla filtrante y presiónela ligeramente hacia el centro. Entonces podrá retirar o insertar la rejilla del filtro.

Sustitución de los desprendedores de hilos (fig. 33)

(no es posible en los modelos con cepillo universal EcoTeQ Plus)

Es posible sustituir los desprendedores de hilos situados en la boca de aspiración del cepillo universal. Sustitúyales cuando detecte que están desgastados.

- Extraiga los desprendedores de hilos de su alojamiento levantándolos. Para ello, utilice p. ej. un destornillador.
- Sustituya los desprendedores de hilos por unos nuevos.

También puede obtener las piezas de recambio a través de su distribuidor Miele o el Servicio Post-venta de Miele.

Mantenimiento

 Desconecte el aparato y desenchúfelo de la red eléctrica antes de llevar a cabo cada limpieza.

Aspirador y accesorios

Limpie el aspirador y todos los accesorios de plástico con un producto de limpieza común para plásticos.

 No utilice productos de limpieza abrasivos, limpiacristales, limpiadores multiuso ni productos de cuidado que contengan aceites.

Interior del aspirador

En caso necesario, podrá aspirar el interior del aspirador con un segundo aspirador o limpiarlo simplemente con un paño **seco** para el polvo o un pincel.

 No sumerja nunca el aspirador ni los accesorios en agua. La humedad en el interior del aspirador podría dar lugar a descargas eléctricas.

¿Qué hacer si ...?

La mayor parte de las anomalías que se producen en el día a día las podrá solucionar usted mismo. En muchos casos se puede ahorrar tiempo y dinero, ya que evitará la intervención del Servicio Post-venta.

Las siguientes tablas le ayudarán a encontrar las causas de un fallo o error, y corregirlo.

Problema	Causa y solución
<p>El aspirador se desconecta automáticamente.</p>	<p>Un limitador de temperatura desconecta el aspirador cuando se calienta excesivamente.</p> <p>Es posible que se produzca esta anomalía cuando, p. ej. un objeto aspirado obstruye los conductos de aspiración, la bolsa recogepolvo esté llena o el filtro protector del motor/de salida de aire estén obstruidos.</p> <ul style="list-style-type: none"> ■ Desconecte el aparato y desenchúfelo de la red eléctrica. <p>Una vez solucionada la anomalía y transcurridos aprox. 20–30 minutos de espera, el aspirador se habrá enfriado lo suficiente y podrá volver a conectarse y utilizarse.</p>

Servicio Post-venta

Contacto en caso de anomalías

En caso de anomalías, que no pueda solucionar usted mismo, informe a su distribuidor Miele o al Servicio Post-venta de Miele.

Al final de este documento encontrará el número de teléfono del Servicio Post-venta de Miele.

Garantía

La duración de la garantía es de 2 años.

A través del Servicio Post-venta obtendrá más información sobre las condiciones de garantía de su país.

Accesorios especiales

Algunos modelos están equipados de serie con uno o varios de los siguientes accesorios.

Observe ante todo las instrucciones de limpieza y cuidados del fabricante del suelo.

Puede pedir estos y otros productos interesantes a través de la tienda online de Miele, del Servicio técnico de Miele o de distribuidores Miele especializados.

Cepillos eléctricos

Conéctelos solo a modelos equipados con un enchufe para cepillos eléctricos.

Cepillo eléctrico Electro (SEB 217)

Para la limpieza intensiva de alfombras y moquetas robustas. Este cepillo elimina la suciedad incrustada e impide que se formen huellas.

Cepillo eléctrico Electro Premium (SEB 236)

En comparación con el SEB 217, este cepillo eléctrico es 60 mm más ancho, más potente y por tanto más apropiado para la limpieza de superficies grandes.

Además, en comparación con el SEB 217, entre otros, dispone de

- un ajuste de altura para adaptarlo a las distintas alturas del pelo
- LEDs para iluminar la zona de trabajo
- un piloto de control multifuncional

Tobera universal / cepillos

Tobera universal AllergoTeQ (SBDH 285)

Para la limpieza higiénica diaria de todo tipo de suelos. Al aspirar, el progreso de limpieza se visualiza a través de un display de color (indicación de semáforo).

Turbo-cepillo TurboTeQ (STB 305)/ Turbo-cepillo Turbo (STB 205)

Para retirar fibras y cabellos de alfombras o felpudos de pelo corto.

Cepillo universal para parquet (SBB Parquet)

Cepillo especial con cerdas naturales para aspirar suelos duros delicados, como p. ej. parquet.

Cepillo Parquet Twister con juntas rotatorias (SBB 300)

De cerdas naturales, para aspirar grandes superficies lisas de suelos duros y pequeñas aberturas.

Cepillo Parquet Twister XL con juntas rotatorias (SBB 400)

De cerdas naturales, para aspirar rápidamente grandes superficies lisas de suelos duros y pequeñas aberturas.

Otros accesorios

Turbocepillo de mano Turbo XS (STB 20) / Turbocepillo de mano Turbo Mini (STB 101)

Para limpiar muebles tapizados, colchones o asientos de coches.

Cepillo Universal (SUB 20)

Para aspirar libros, estanterías y similares.

Cepillo para láminas / radiadores (SHB 30)

Para eliminar el polvo de los nervios de los radiadores, estanterías estrechas o ranuras.

Tobera para colchones (SMD 10)

Para aspirar cómodamente colchones y muebles tapizados y sus ranuras.

Tobera plana, 300 mm (SFD 10)

Tobera plana extralarga para eliminar el polvo de pliegues, ranuras y rincones.

Tobera plana, 560 mm (SFD 20)

Tobera flexible para aspirar en lugares de difícil acceso.

Tobera para tapizados, 190 mm (SPD 10)

Tobera para tapizados extra-ancha para aspirar muebles tapizados, colchones o cojines.

Cepillo

Para aspirar perfiles así como objetos tallados, adornos o aplicaciones delicadas similares.

Cepillo de cerdas naturales (SSP 10)

Para aspirar objetos especialmente delicados.

Clip de accesorios

El clip de accesorios sirve para el almacenamiento los accesorios suministrados (tobera plana y tobera para tapizados).

Juego de accesorios

Puede utilizar el aspirador manual como aspirador de suelo junto con el tubo de aspiración existente.

Para limpiar cómodamente marcos de puertas, estanterías de libros, cortinas y también para limpiar fácilmente debajo de armarios y camas.

Al comprar los accesorios para el aspirador, indique siempre el modelo.

Filtro

Filtro de salida de aire Active AirClean (SF-AA 10)

Para reducir sensiblemente los olores molestos. Ideal para hogares con mascotas o fumadores

Filtro de salida de aire AirClean Plus (SF-H 10)

Para un filtrado eficiente para aire ambiente especialmente limpio.

Rejilla de filtro

La rejilla del filtro es necesaria en caso de instalar un filtro de salida de aire AirClean en lugar del filtro de salida de aire Active AirClean o AirClean Plus.

hu - Tartalom

Biztonsági utasítások és figyelmeztetések	69
Az Ön hozzájárulása a környezetvédelemhez	75
Készülék-leírás	76
Megjegyzések az EU 665/2013 (országától függően) és EU 666/2013 rendeletekhez	78
Ábra hivatkozások	79
Csatlakoztatás	79
A mellékelt tartozékok használata	79
Használat	80
Leállítás és tárolás	81
Karbantartás	81
A porzsák és szűrő beszerzési lehetőségei.....	81
Porzsákcsere kijelző	82
A porzsák kivétele	82
A porzsák behelyezése	82
Motorvédő szűrő cseréje	83
A levegőszűrő cseréjének időpontja.....	83
Az AirClean szűrő cseréje	83
Az Active AirClean és az AirClean Plus szűrő cseréje	83
A levegőszűrő átalakítása.....	83
A szálemelő cseréje	84
Ápolás	84
Mi a teendő, ha	85
Vevőszolgálat	86
Kapcsolat üzemzavar esetén	86
Garancia	86
Utólag vásárolható tartozékok	86

Ez a porszívó megfelel az előírt biztonsági előírásoknak. A nem rendeltetésszerű használat személyi sérülésekhez és anyagi károkhoz vezethet.

A porszívó első használata előtt olvassa el a használati útmutatót. Fontos útmutatásokat ad a porszívó biztonságára, használatára és karbantartására vonatkozólag. Ezáltal védi önmagát és másokat, valamint elkerüli a károkat.

Az IEC 60335-1 szabványnak megfelelően a Miele kifejezetten felhívja a figyelmet arra, hogy a „Csatlakoztatás” fejezetet valamint a biztonsági előírásokat és figyelmeztetéseket feltétlenül el kell olvasni és be kell tartani.

A Miele nem tehető felelőssé azon károkért, amelyek ezeknek az útmutatásoknak a figyelmen kívül hagyásából származnak.

Őrizze meg a használati útmutatót, és adja azt tovább az esetleges következő tulajdonosnak.

Minden használat után, minden tartozék csere és minden ápolás, karbantartás, probléma elhárítás előtt mindig kapcsolja ki a porszívót. Húzza ki a hálózati csatlakozót a dugaszoló aljzatból.

Rendeltetésszerű használat

- ▶ Ezt a porszívót arra tervezték, hogy a háztartásban és a háztartáshoz hasonló környezetben használják.
- ▶ A padló szívófej a szőnyegek, szőnyegpadlók és nem érzékeny kemény padlók porszívózására alkalmas.

hu - Biztonsági utasítások és figyelmeztetések

- ▶ Ez a porszívó nem alkalmas a szabadban történő használatra.
- ▶ Ez a porszívó 4000 m-es tengerszint feletti magasságig történő használatra van kifejlesztve.
- ▶ A porszívót kizárólag száraz anyagok felszívására használja. Embereket és állatokat nem szabad a porszívóval tisztítani. Az összes többi felhasználási mód, átépítés és módosítás tilos.
- ▶ Olyan személyeknek, akik fizikai, érzékelési, vagy értelmi képességeik, tapasztalatlanságuk, vagy tudatlanságuk miatt nincsenek abban az állapotban, hogy a porszívót kezelhetnék, nem szabad ezt a porszívót felelős személy felügyelete vagy útmutatása nélkül használni.

Gyermekek a háztartásban

- ▶ Fulladásveszély! A gyermekek játék közben a csomagolóanyagokat (pl. fólia) magukra tekerhetik, vagy a fejükre húzhatják és megfulladhatnak. A csomagolóanyagokat tartsa távol a gyermekektől.
- ▶ A nyolc év alatti gyermekeket tartsa távol a porszívótól kivéve, ha állandó felügyelet alatt állnak.
- ▶ Nyolc év feletti gyermekek csak akkor kezelhetik a porszívót felügyelet nélkül, ha úgy elmagyarázták nekik, hogy biztonságosan tudják kezelni. A gyermekeknek fel kell tudniuk ismerni és meg kell tudniuk érteni a helytelen használat lehetséges veszélyeit.
- ▶ Gyermekeknek nem szabad a porszívót felügyelet nélkül tisztítani vagy karbantartani.

▶ Ügyeljen azokra a gyermekekre, akik a porszívó közelében tartózkodnak. Soha ne hagyja a gyermekeket a porszívóval játszani.

Műszaki biztonság

▶ Használat előtt ellenőrizze a porszívó és az összes tartozék esetleges látható sérüléseit. Sérült porszívót ne helyezzen üzembe.

▶ Hasonlítsa össze a porszívó adattábláján lévő csatlakoztatási adatokat (hálózati feszültség és frekvencia) a villamos hálózat adataival. Ezeknek az adatoknak feltétlenül meg kell egyezniük. A porszívó változtatás nélkül alkalmas 50, vagy 60 Hz-re.

▶ A hálózati dugaszolóaljzatot egy 16 A-es biztosítóval, vagy egy 10 A-es lomha biztosítóval kell biztosítani.

▶ Ennek a porszívónak a megbízható és biztos működése csak akkor biztosított, ha a porszívó a nyilvános villamos hálózatra van csatlakoztatva.

▶ A porszívó kedvezőtlen hálózati viszonyoknál átmeneti feszültségesést okozhat. Ha a hálózati impedancia a nyilvános hálózat csatlakoztatási pontjánál nagyobb, mint 0,457 Ohm, akkor további intézkedések válhatnak szükségessé, mielőtt a porszívó erről a csatlakozásról rendeltetésszerűen működtethető lesz. Ha szükséges, az impedanciát a helyi energiaszolgáltatótól lehet megtudni.

hu - Biztonsági utasítások és figyelmeztetések

- ▶ A garancia ideje alatt a porszívó javítását csak a Miele által meghatalmazott vevőszolgálat végezheti, ellenkező esetben az ezt követő károknál nem érvényesíthető a garanciális igény.
- ▶ Ne használja a csatlakozókábelt a porszívó húzására és a hálózati csatlakozót ne a csatlakozókábelnél fogva húzza ki a konnektorból. Ne húzza át a csatlakozókábelt éles szegélyeken, és ne csípje be azt sehová. Kerülje a porszívónak a csatlakozókábelen történő gyakori áthúzását. Megsérülhet a csatlakozókábel, a hálózati dugvilla, valamint a dugaszoló aljzat és veszélyeztetheti az Ön biztonságát.
- ▶ Ne használja a porszívót, ha a csatlakozókábel sérült. A sérült csatlakozókábelt csak eredeti kábelre cserélje ki. Biztonsági okokból a cserét csak a Miele engedélyével rendelkező szakember vagy a Miele ügyfélszolgálat végezheti.
- ▶ A porszívón lévő dugaszoló aljzatot (modelltől függően) csak a jelen Használati utasításban megadott Miele elektromos keféhez szabad használni.
- ▶ Soha ne merítse a porszívót vízbe és csak száraz vagy enyhén nedves ronggyal tisztítsa.
- ▶ A javításokat csak a Miele által felhatalmazott szakemberrel végeztesse el. Szakszerűtlen javítások következtében a felhasználó komoly veszélyeknek lehet kitéve.
- ▶ Csak eredeti tartozékok esetén garantálja a Miele, hogy a biztonsági követelményeket teljesíti. Hibás alkatrészeket csak eredeti alkatrészekre szabad kicserélni.

Szakszerű használat

- ▶ Ne használja a porszívót porzsák, motorvédő szűrő és levegőszűrő nélkül.
- ▶ Ha nincs porzsák behelyezve, a portér fedelét nem lehet lezárni. Ne alkalmazzon erőszakot.
- ▶ Kerülje, hogy a szívóárammal a fej közelébe érjen.
- ▶ Ne porszívózzon fel semmilyen égő, vagy izzó tárgyat, mint pl. cigarettát, vagy látszólag kialudt hamut, ill. szemet.
- ▶ Ne szívjon fel folyadékot és semmilyen nedves szennyeződést. A nedvesen tisztított vagy habbal beszórt szőnyegeket vagy padlószőnyeget a porszívózás előtt hagyja teljesen kiszáradni.
- ▶ Ne szívjon fel tonerport. A toner, amit pl. nyomtatóknál, vagy másológépeknél használnak, villamosan vezető lehet.
- ▶ Ne porszívózzon fel semmilyen gyúlékony, vagy robbanásveszélyes anyagot, vagy gázt, és ne porszívózzon olyan helyen, ahol ilyeneket raktároznak.

Tartozékok

- ▶ A Miele villamos-vagy turbókefével történő porszívózás során ne fogja meg a forgó kefehengert.
- ▶ A Miele elektromos forgó kefe egy motoros meghajtású kiegészítő készülék, kimondottan a Miele porszívók számára. A porszívó üzemeltetése más gyártó elektromos keféjével biztonsági okokból nem megengedett.

hu - Biztonsági utasítások és figyelmeztetések

- ▶ Csak a csomagoláson „ORIGINAL Miele“ logóval ellátott Miele porzsákot, szűrőt és tartozékot használjon. A gyártó csak ezeknél garantálja a biztonságot.

A csomagolóanyag megsemmisítése

A csomagolás megóvja a készüléket a szállítási sérülésektől. A csomagolóanyagokat környezetvédelmi és hulladékkezelés-technikai szempontok alapján választották ki, így azok újrahasznosíthatók.

A csomagolásnak az anyagkörforgásba való visszavezetése nyersanyagot takarít meg és csökkenti a keletkező hulladék mennyiségét. Szakkereskedője visszaveszi a csomagolást.

A porzsák és a behelyezett szűrő selejtezése

A porzsák és a szűrő környezetbarát anyagokból készült. A szűrőt a normális háztartási szeméttel együtt kezelheti. Ez a helyzet a porzsákkal is, amennyiben nem tartalmaz a háztartási hulladékban tiltott szennyeződést.

A régi készülék selejtezése

Selejtezés előtt vegye ki a régi készülékből a porzsákat és a behelyezett szűrőt és tegye azokat a háztartási hulladékba.

Az elektromos és elektronikus készülékek sokszor értékes anyagokat tartalmaznak. Tartalmaznak azonban bizonyos anyagokat, elegyeket és alkatrészeket is, amelyek működésükhöz és biztonságukhoz szükségesek voltak. A háztartási szemétben, valamint nem szakszerű kezelés esetén károsak lehetnek az emberi egészségre és a környezetre. Ezért régi készülékét semmi esetre se tegye a háztartási szemétbe.



Ehelyett használja a leadáshoz az önkormányzatoknál, a kereskedőknél vagy a Mielénél hivatalosan kijelölt gyűtő- és visszavételi helyeket. A selejtezendő készüléken lévő esetleges személyes adatok eltávolításáért törvényileg saját maga felel. Kérjük, gondoskodjon arról, hogy selejtezendő készüléke az elszállításig a gyermekbiztosan legyen tárolva.

hu - Készülék-leírás

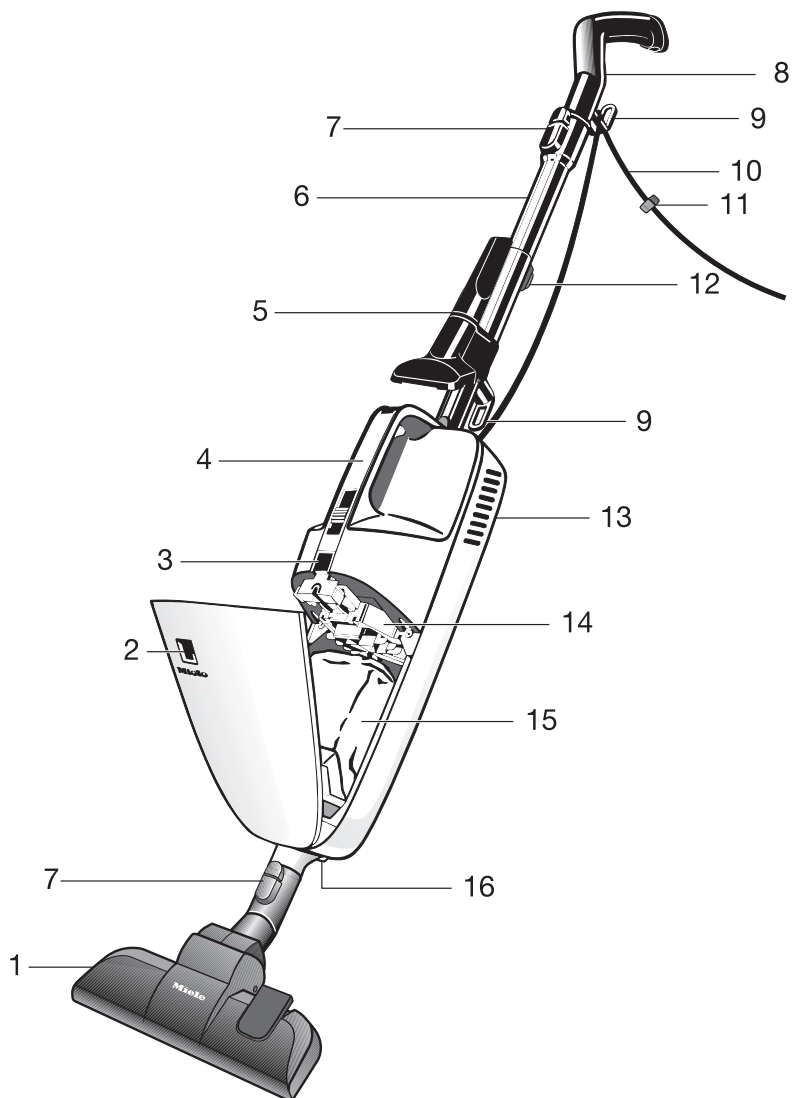

- ① Padló szívófej*
- ② Porzsákcsere kijelző
- ③ A porgyűjtőtér fedelének zárógombja
- ④ Hordozó fogantyú kezelőfelülettel
- ⑤ Kétrészes tartozék a tartozék csíptetőn*
- ⑥ Szívócső*
- ⑦ Kioldó gombok
- ⑧ Kézi fogantyú csúszásgátlóval és akasztó nyílással
- ⑨ Kábelhorog a csatlakozókábelhez
- ⑩ Csatlakozó kábel
- ⑪ Kábelcsíptető
- ⑫ A teleszkópos cső állító gombja*
- ⑬ A levegőszűrő fedele (hátoldal)
- ⑭ Motorvédő szűrő
- ⑮ Eredeti Miele porzsák
- ⑯ Csatlakozó aljzat az elektromos keféhez*

* modelltől függően ezek a felszereltségi jellemzők az ön kivitelében különböznek vagy hiányoznak.

Megjegyzések az EU 665/2013 (országától függően) és EU 666/2013 rendeletekhez

Ez a porszívó egy háztartási porszívó, és a fent említett rendelet szerint univerzális porszívóként van besorolva.

Ez a Használati útmutató és további adatok letölthetők a Miele weboldalán: www.miele.hu.

Az EU-adatlapon és az online energia-címkén (mindkettő országától függően áll rendelkezésre) szereplő éves energiafogyasztás az indikatív, éves energiafogyasztást jelenti (kWh évente), amely 50 tisztítási meneten alapul. A tényleges energiafogyasztás attól függ, hogy hogyan használják a porszívót.

Minden, a fent említett rendeletben elvégzendő vizsgálat és számítás az alábbi, mindenkor érvényes, harmonizált normák szerint került elvégzésre, az Európai Tanács 2014 szeptemberi, a rendelkezésekhez nyilvánosságra hozott irányelveinek figyelembevételével:

- a) EN 60312-1 Vacuum cleaners for household use - Part 1: Dry vacuum cleaners - Methods for measuring the performance
- b) EN 60704-2-1 Household and similar electrical appliances - Test code for the determination of airborne acoustical noise - Part 2-1: Particular requirements for vacuum cleaners
- c) EN 60335-2-2 Household and similar electrical appliances - Safety - Part 2-2: Particular requirements for vacuum cleaner and water suction appliances

Nem minden porszívóhoz tartozó padlókefe és szívótartozék van a rendelkezésekben előírt szőnyegek és kemény-

padlók intenzív tisztításához történő használatára meghatározva. Az értékek kiszámításához az alábbi padlókefék és beállítások lettek felhasználva:

Az energiafogyasztáshoz és a szőnyeg-, valamint keménypadló tisztítási hatékonysági osztályhoz, illetve a zajkibocsátási értékhez szőnyegen az átkapcsolható padlófejet használtuk behúzott sörtéssel (Nyomja meg a  lábkapcsoló gombot).

Ha az ön porszívójához gyárilag elektromos kefe van mellékelve, akkor ez a speciálisan intenzív szőnyegtisztításhoz kifejlesztett elektromos kefe a fent említett értékek szőnyegen történő meghatározásához lett alkalmazva.

Amennyiben a porszívójához gyárilag SRD réskefe tartozik, akkor ezt a speciálisan keménypadló tisztításához kifejlesztett szívófejet alkalmaztuk a fenti értékek keménypadlóra vonatkozó meghatározásához.

Az EU adatlapon és az online energia-címkén (mindkettő országától függően áll rendelkezésre) szereplő adatok kizárólag a padlókefék itt megadott kombinációjára és beállításaira vonatkoznak a különböző padlófelületeken.

Minden méréshez kizárólag eredeti Miele porszák, motorvédő szűrő és levegőszűrő került felhasználásra.

Ábra hivatkozások

Az egyes fejezetekben megadott ábrákat ennek a használati utasításnak a végén, a kihajtható oldalakon találja.

Csatlakoztatás

A szívócső csatlakoztatása (01. ábra)

- Dugja be a szívócsövet a négyzetes jelöléssel felfelé a porszívóházba, majd azután forgassa kissé ide-oda az egyértelmű bereteszelődésig.
- Nyomja meg a kioldó gombot (lásd az ábrát), ha a részeket el akarja egymástól választani és enyhe csavarással húzza ki a szívócsövet a porszívó házából.

A kézi fogantyú és a szívócső összecsatlakoztatása (02. + 03. ábra)

- Dugja be a kézi fogantyút a négyzetes jelöléssel felfelé a szívócsőbe, majd azután forgassa kissé ide-oda, amíg egyértelműen bekattan.
- Nyomja meg a kioldó gombot, ha a részeket el akarja egymástól választani és enyhe csavarással húzza ki a fogantyút a szívócsőből.

A fogantyút közvetlenül a porszívó házába is dughatja.

A porszívót így a különböző munkákhoz kényelmesebb használni, pl. matracok és kárpitozott bútorok porszívózásához.

A szívófej felhelyezése (04. + 05. ábra)

- Helyezze fel a padló szívófejet jobbra-balra forgatva a porszívó szívócsonkjára, amíg a reteszelés észrevehetően bekattan.

- Nyomja meg a kioldó gombot, ha a részeket el akarja egymástól választani és enyhe csavarással húzza ki a padlófejet a szívócsőből.

A szívócsövet a porszívó szívócsonkjára is felhelyezheti

.Ez praktikus, amikor pl. a bútorok alja közel van a padlóhoz, és a bútorok alatt szeretne porszívózni.

A hálózati csatlakozókábel lecsévélése (06. + 07. ábra)

Az alsó kábelhorog kifordítható.

- Mozgassa az alsó kábelhorgot felfelé, és vegye ki a csatlakozókábelt.
- Mozgassa az alsó kábelhorgot lefelé, és csévélje fel a csatlakozókábelt a két kábelhorgon, ha a porszívót nem használja.
- A kábelcsíptetőt a csatlakozódugó rögzítéséhez használja (lásd az ábrát).

A mellékelt tartozékok használata (08. ábra)

- ① Tartozék csíptető
- ② Résszívó fej
- ③ Kárpit szívófej

Tartozék csíptető (09 + 10. ábra)

(modelltől függően)

- Dugja a tartozék csíptetőt szükség esetén a szívócsőre.
- Tolja a tartozék csíptetőt bereteszelődésig a kábelhorog gyűrűjére.

A tartozék csíptető a mellékelt tartozékok tárolására szolgál.

Egyes modelleket gyárilag a következő olyan tartozékok egyikével látták el, amelyek nincsenek ábrázolva.

- Elektromos kefe
- Turbókefe

Ezekhez a porszívókhoz mellékelve van a megfelelő tartozékok külön használati utasítása.

Használat

A teleszkópcső beállítása (11. ábra)

(modelltől függően)

A teleszkópcső két egymásba helyezett csőrészből áll, amelyet porszívózáshoz az adott legkényelmesebb hosszra szét lehet húzni.

- Nyomja meg a beállító gombot, és állítsa be a teleszkópos csövet a kívánt hosszúságra.

A porszívó csatlakoztatása (12. ábra)

- Dugja be a hálózati csatlakozót a dugaszoló aljzatba.
- Vezesse át a csatlakozó kábelt a porszívózás során a felső kábelhorog szorítómedényében a porszívón (lásd a részletrajzot).

A csatlakozókábelt opcionálisan vezetheti, hogy a porszívózáskor ne zavarja.

Be- és kikapcsolás (13. + 14. ábra)

A hordozó fogantyún két egymástól elválasztott kezelőfelület található. Kiválaszthatja, hogy melyik kezelőfelületet használja.

Kettős tolókapcsoló

0 = a készülék ki van kapcsolva

min. = csökkentett szívóteljesítmény

max. = legnagyobb szívóteljesítmény

Válassza a **min.** állást, ha a porszívó könnyű dolgok, pl. függönyök és áthidalók porszívózása közben rászívódik.

Válassza a **min.** állást a turbókefe alkalmazása esetén.

- Tolja a bekapcsoláshoz a szabályzót a **max.** állásba.
- Tolja a kikapcsoláshoz a szabályzót ütközésig a **0** állásra.

Az átkapcsolható padló szívófej beállítása (15. + 16. ábra)

Modelltől függően porszívója a feltüntetett padló szívófejek egyikével van felszerelve.

Ez a porszívó szőnyegek, szőnyegpadlók és nem érzékeny kemény padlók napi porszívózására alkalmas.

A Miele padlóápoló választék más padlóburkolatok vagy a speciális alkalmazások számára alkalmas padló szívófejeket, -keféket és -előtétet kínál (lásd az „Utólag vásárolható tartozékok“ fejezetet).

Elsősorban a saját padlóburkolata gyártójának tisztítási és ápolási utasításait vegye figyelembe.

A nem érzékeny, sík, kemény padlókat és a fugákkal rendelkező padlókat kiálló sörtékkel porszívózza:

- Nyomja meg a  lábogombot.

Ezen padlók és szőnyegek ill. padló-szőnyegek rövid tisztítása behúzott sörtekkkel:

- Nyomja meg a  lábgombot.

Ha az átkapcsolható padló szívófejet használja és a toláshoz szükséges erőt túl nagyra éri, csökkentse a szívóteljesítményt, amíg a padló szívófej könnyen tolatóvá válik.

Leállítás és tárolás

Porszívózási szünetekben és tároláshoz letámaszthatja a porszívót (17. ábra). Ehhez egy csúszáságtóló található a fogantyún.

Ügyeljen arra, hogy kikapcsolja a porszívót és stabilan támassza le egy sarokba.

Padlókefe használatakor javasolt a porszívót felakasztani, így kímélve a sörtekoszorút.

Így kényelmesen felakaszthatja tárolás céljából a porszívót. Ehhez a fogantyún egy akasztónyílás található (18. ábra).

Karbantartás

 Kapcsolja ki a porszívót minden karbantartás előtt, és húzza ki a hálózati a csatlakozót a dugaszoló aljzatból.

A Miele szűrőrendszer három részből áll (19. ábra):

- ① Eredeti Miele porzsák (KK típus)
- ② Motorvédő szűrő
- ③ Eredeti Miele levegőszűrő

A porszívó kifogástalan szívóteljesítményének biztosítására ezeket a szűrőket időről időre ki kell cserélni.

Javasoljuk, hogy a csomagoláson „ORIGINAL Miele“ logóval ellátott Miele porzsákat, szűrőt és tartozékot használjon. Akkor biztos lehet benne, hogy a porszívó szívóteljesítményét optimálisan tudja kihasználni és a lehető legjobb tisztítóhatást érheti el. A csomagoláson az "ORIGINAL Miele" logóval ellátott porzsákok nem papírból, vagy papírhoz hasonló anyagból készülnek és nem is rendelkeznek a kartonból készült tartó-lappal. Ezáltal különösen nagy tartósságot és biztonságot érünk el. Vegye figyelembe, hogy a porszívó azon üzemzavaraira és károsodásaira, amelyek a nem „ORIGINAL Miele“ logóval ellátott tartozékok használatára vezethetők vissza, a porszívó garanciája nem terjed ki.

A porzsák és szűrő beszerzési lehetőségei

Az eredeti Miele porzsákokat és szűrőket beszerezheti a Miele webshopjában, a Miele vevőszolgálatán vagy a Miele szakkereskedőnél.

Az eredeti Miele tartozékokat az „ORIGINAL Miele“ logóról ismerheti fel a csomagoláson.



Minden csomag Miele porzsákban van továbbá egy AirClean levegőszűrő és egy motorvédő szűrő.

Ha külön szeretne Original Miele levegőszűrőt vásárolni, úgy adja meg a szakkereskedőjének, vagy a Miele gyári vevőszolgálatának a porszívója modellnevét, hogy a megfelelő levegőszűrőt kapja meg. Ezeket a levegőszűrőket azonban kényelmesen megrendelheti a Miele webshopjában is.

Porzsákcsere kijelző (20. ábra)

Ha a porzsákcsere kijelző ablakában a színskála teljesen pirosra váltott, a porzsákot ki kell cserélni.

A porzsákok egyszer használatos cikkek. A teli porzsákot dobja ki. Ne használja fel többször. Az eltömődött pórusok csökkentik a porszívó szívóteljesítményét.

Az ellenőrzéshez

- Dugja fel az átkapcsolható padló szívófejet.
- Kapcsolja be a porszívót és állítsa be a maximális szívóteljesítményt.
- Kissé emelje el a padló szívófejet a padlótól.

A porzsákcsere kijelzőjének működése

A kijelző működése vegyes porra van beállítva: por, haj, szálak, szőnyegbolyhok, homok, stb.

Ha sok finom port porszívóz, pl. kőtörmelék, homok, esetleg gipsz vagy liszt, a porzsák pórusai nagyon hamar eltömődnek.

A kijelző „tele” jelzést mutat, akkor is, ha még nincs tele. A porzsákot ilyenkor ki kell cserélni.

Ha azonban sok haját, szőnyeg-, gyapjúbolyhot, stb. szív fel, akkor a porzsákcsere kijelző csak akkor reagál, ha a porzsák már tömötten tele van.

A porzsák kivétele (21., 22. + 23. ábra)

- Nyomja meg a záró gombot és nyissa fel a porgyűjtőtér fedelét egészen kattanásig.
- Fogja meg a tartólap egyik fogóját, és fordítsa el először a porzsákot a szívócsonktól, mielőtt a porzsákot kihúzza a tartóból.
- Hajtsa le a zárat és nyomja meg a zár oldalsó peremeit a tömítés alatt.

A porzsák le van zárva, így nem szívárogthat ki belőle a por.

A porzsák behelyezése (24. ábra)

- Dugja az új porzsákot ütközésig a rögzítésbe. Eközben hagyja összehajtván, ahogyan a csomagolásból kivette.
- Hajtogassa szét a porzsákot a porgyűjtő térben, amennyire lehetséges.
- Zárja le a porgyűjtőtér fedelét a retesz bepattanásáig, és ügyeljen arra, hogy a porzsák eközben ne csípődjön be.

⚠ Egy üresüzemi zár megakadályozza a porgyűjtőtér fedelének zárását, ha nincs benne a porzsák. Ne alkalmazzon erőszakot!

Motorvédő szűrő cseréje (25. ábra)

Cserélje ki a motorvédő szűrőt, ha megkezd egy új csomag porzsákot.

Minden Original Miele porzsák-csomag egy motorvédő szűrőt tartalmaz.

- Nyissa ki a porgyűjtőtér fedelét.
- Hajtsa fel a **sárga szűrőkeretet** és cserélje ki a motorvédő szűrőt.
- Zárja le a szűrőkeretet a reteszelés bepattanásáig.
- Zárja le a porgyűjtőtér fedelét a reteszelés bepattanásáig.

A levegőszűrő cseréjének időpontja

A modelltől függően alapfelszerelésként a következő levegőszűrők egyike van behelyezve (26. ábra):

a AirClean

Mindig akkor cserélje ki a levegőszűrőt, amikor megkezd egy új csomag porzsákot. Minden Original Miele porzsák-csomag tartalmaz egy AirClean levegőszűrőt.

b Active AirClean

c AirClean Plus

Ezeket a levegőszűrőket kb. évente mindig cserélje le. Az időpontot feljegyezheti a levegőszűrőre.

Az AirClean szűrő cseréje (27., 28., + 29. ábra)

Ügyeljen arra, hogy mindig csak egy levegőszűrő legyen betéve.

- Nyomja meg a porszívó hátoldalán található gombot és vegye le a fedelet.

- Vegye ki a használt AirClean levegőszűrőt a tiszta higiénikus felületénél (nyíl) fogva.
- Helyezze be az új AirClean levegőszűrőt.

Ha azonban egy Active AirClean, vagy AirClean Plus levegőszűrőt szeretne behelyezni, ahhoz feltétlenül vegye figyelembe az „A levegőszűrő átalakítása“ fejezetet.

- Helyezze vissza a fedelet és zárja le.

Az Active AirClean és az AirClean Plus szűrő cseréje (30. + 31. ábra)

Ügyeljen arra, hogy mindig csak egy levegőszűrő legyen betéve.

- Nyomja meg a porszívó hátoldalán található gombot és vegye le a fedelet (27. ábra).
- Vegye ki a használt levegőszűrőt a fedélből.
- Helyezze be az új levegőszűrőt a fedélbe.

Ha egy AirClean levegőszűrőt szeretne behelyezni, ahhoz feltétlenül vegye figyelembe az „A levegőszűrő átalakítása“ fejezetet.

- Helyezze vissza a fedelet és zárja le.

A levegőszűrő átalakítása

A modelltől függően alapfelszerelésként a következő levegőszűrők egyike van behelyezve (26. ábra):

- a AirClean
- b Active AirClean (SF-AA 10)
- c AirClean Plus (SF-H 10)

Ügyeljen arra, hogy mindig csak egy levegőszűrő legyen betéve.

Az átalakításnál vegye figyelembe (32. ábra)

1. Ha az **a** levegőszűrő helyett egy **b**, vagy **c** változatot helyez be, akkor kiegészítőleg ki kell vennie a szűrőrácsot a fedélből és helyette a megfelelő levegőszűrőt kell betennie.
2. Ha a **b**, vagy **c** levegőszűrő helyett egy **a** változatot tesz be, akkor kiegészítőleg feltétlenül egy szűrőrácsot* kell betenni a fedélbe.

* Szűrőrács - lásd az „Utólag megvásárolható tartozékok“ fejezetet

Szűrőrács kivétele/behelyezése (32. ábra)

- Fogja meg két ujjal a szűrőrács méhsejtes üregeit, és nyomja össze kissé az üregeket középre. Ezután kiveheti vagy behelyezheti a szűrőrácsot.

A szálemelő cseréje (33. ábra)

(nem lehetséges a(z) EcoTeQ Plus padlófejjel rendelkező modelleknél)

A szálemelők a padló szívófej szájníylásánál cserélhetők. Cserélje ki a szálemelőket, ha az anyag elkopott.

- Emelje ki szálemelőket a rögzítő-hasítékokból. Ehhez használjon pl. lapos csavarhúzó.
- Cserélje a szálemelőket új szálemelőkre.

Alkatrészeket a Miele szakkereskedőjénél, vagy a Miele gyári vevőszolgálatán keresztül vásárolhat.

Ápolás

 Kapcsolja ki a porszívót minden tisztítás előtt, és húzza ki a hálózati csatlakozót a dugaszoló aljzatból.

Porszívó és tartozékai

A porszívót és minden műanyag tartozékát egy kereskedelembe beszerezhető műanyagtisztítóval ápolhatja.

 Ne használjon súrolószert, üveg- vagy univerzális tisztítót, valamint olajtartalmú ápolószert sem!

Porgyűjtőtér

A porgyűjtő teret egy másik porszívóval porszívózza ki vagy tisztítsa meg a porgyűjtő teret egy **száraz** portörllő ronggyal vagy porecsettel.

 Soha ne merítse vízbe a porszívót! A porszívóba jutó nedvesség az áramütés veszélyét hordozza magában.

Mi a teendő, ha ...

A legtöbb üzemzavart és hibát, amelyek a napi üzemeltetés során felléphetnek, saját maga is el tudja hárítani. Sok esetben időt és költséget takaríthat meg, mivel nem kell hívnia a vevőszolgálatot.

A következő táblázatok segítenek önnek abban, hogy megtalálja az üzemzavar vagy a hiba okát, és elhárítsa azt.

Probléma	Ok és elhárítás
<p>A porszívó magától kikapcsolódik.</p>	<p>Egy hőmérséklet-határoló kikapcsolja a porszívót, ha az túlságosan bemelegszik.</p> <p>A hiba akkor jelentkezik, ha pl. egy nagy felszívott tárgy a szívóutakat eltömíti vagy a porzsák tele van, ill. a finom por miatt nem légáteresztő vagy erősen elszennyeződött motorvédő szűrő/kimeneti szűrő is lehet az oka.</p> <ul style="list-style-type: none"> ■ Kapcsolja ki a porszívót, és húzza ki a hálózati a csatlakozót a dugaszoló aljzatból. <p>A hiba okának elhárítása és kb. 20-30 perces várakozási idő után a porszívó annyira lehűl, hogy ismét bekapcsolhatóvá és használhatóvá válik.</p>

Vevőszolgálat

Kapcsolat üzemzavar esetén

Az olyan meghibásodások esetén, amelyet saját maga nem tud elhárítani, kérjük értesítse Miele szaktereskedőjét vagy a Miele gyári vevőszolgálatát.

A Miele Vevőszolgálatának telefonszámát ennek a dokumentumnak a végén találja.

Garancia

A garancia idő 2 év.

További ország specifikus információkat a garancia feltételekről a Miele Vevőszolgálatánál kaphat.

Utólag vásárolható tartozékok

Egyes modelleket már gyárilag felszerelték a következő tartozékok közül egyvel, vagy többel.

Elsősorban a saját padlóburkolata gyártójának tisztítási és ápolási utasításait vegye figyelembe.

Ezeket a termékeket és még sok más terméket szerezhet be a Miele webshopban, a Miele vevőszolgálatánál vagy a Miele szaktereskedőknél.

Elektromos forgó kefék

Csak azoknál a modelleknél, amelyek rendelkeznek egy konnectorral az elektromos forgó kefe számára.

Electro elektromos kefe (SEB 217)

Robosztus textil padlóburkolatok intenzív tisztításához. Felszedi a keményen beletaposott szennyeződések és megakadályozza kijárt utak képződését.

Electro Premium (SEB 236) elektromos forgó kefe

Összehasonlítva a SEB 217-tel, ez az elektromos forgó kefe 60 mm-rel szélesebb, nagyobb teljesítményű, ezáltal különösen alkalmas nagy felületek tisztítására.

A SEB 217-tel összehasonlítva többek között rendelkezik továbbá

- magasságállítással a bolyhok különböző magasságaihoz történő illesztéshez,
- LED-ekkel a munkaterület megvilágításához
- egy többfunkciós ellenőrzőlámpával.

Padló szívófejek/ -kefék

AllergoTeQ szívófej (SBDH 285)

Minden padburkolat napi higiénikus tisztításához. Szívás közben a tisztítás előrehaladása egy színes kijelzőn (lámpás kijelző) látható.

TurboTeQ turbókefe (STB 305) / Turbo turbókefe (STB 205)

Rövid szálás textilburkolatokról szövet-szálak és hajszálak felszedéséhez

Parquet padlókefe (SBB Parquet)

Természetes sörtéjű kefével karcolásra érzékeny, sík keménypadlókhöz.

Parquet Twister XL forgócsuklós padlókefe (SBB 300)

Természetes sörtével, sík keménypadló felületek és kisebb beugrók porszívózásához.

Parquet Twister XL forgócsuklós padlókefe (SBB 400)

Természetes sörtével, nagyfelületű, sík keménypadlók és kisebb beugrók gyors porszívózásához.

Egyéb tartozékok

Kézi turbókefe XS (STB 20) / Kézi turbókefe Turbo Mini (STB 101)

Kárpitozott bútorok, matracok, vagy autótülések keféző porszívózásához.

Univerzális kefe (SUB 20)

Könyvek, állványpolcok és hasonlók porszívózásához.

Lamella- / fűtőtest kefe (SHB 30)

Fűtőtestbordák, keskeny polcok vagy fugák portalanításához.

Matrac szívófej (SMD 10)

Matracok és kárpitozott bútorok, és ezek hézagainak kényelmes porszívózásához.

Rés szívófej, 300 mm (SFD 10)

Különösen hosszú rés szívófej rések, fugák és sarkok porszívózásához.

Rés szívófej, 560 mm (SFD 20)

Rugalmas rés szívófej nehezen hozzáférhető helyek kiporszívózásához.

Kárpit szívófej, 190 mm (SPD 10)

Különösen széles kárpit szívófej, a kárpitos bútorok, matracok és párnák porszívózásához.

Szívóecset

Profillécek valamint díszes, vagy faragott tárgyak és hasonlók porszívózásához.

Szívóecset természetes sörtével (SSP 10)

Különösen érzékeny tárgyak porszívózásához.

Tartozék csíptető

A mellékelt tartozékok tárolására (résfűvóka és kárpitfűvóka).

Padlószívó tartozékok

A már meglévő szívócsővel összekötve használhatja a kézi porszívót padlópor-szívóként.

Ajtókeretek, könyvespolcok, függönyök kényelmes porszívózásához és a szekrények, ágyak alatt történő kényelmes porszívózáshoz.

A padlószívó tartozék megvásárlásánál adja meg az Ön porszívójának modellmegnevezését.

Szűrők

Active AirClean levegőszűrő (SF-AA 10)

A zavaró szagok jelentős csökkentéséhez. Ideális háziállattartó és dohányzó háztartásokban

AirClean Plus levegőszűrő(SF-H 10)

A hatékony szűréshez a helyiség különösen tiszta levegőjéért.

Szűrőrács

Akkor van rá szüksége, ha egy ActiveAirClean, vagy AirClean Plus levegőszűrő helyett egy AirClean levegőszűrőt szeretne betenni.

Wskazówki bezpieczeństwa i ostrzeżenia	90
Ochrona środowiska naturalnego	96
Opis urządzenia	98
Uwagi do regulacji europejskich 665/2013 (w zależności od kraju) i 666/2013	100
Odesłania do ilustracji	101
Podłączanie	101
Wyposażenie dostarczone wraz z urządzeniem	101
Użytkowanie	102
Odstawianie i przechowywanie	103
Konserwacja	103
Miejsca nabycia worków i filtrów	104
Wskaźnik wymiany worka	104
Wymywanie worka	105
Zakładanie worka na kurz	105
Wymiana filtra ochronnego silnika	105
Moment wymiany filtra wylotowego	105
Wymiana filtra wylotowego AirClean	105
Wymiana filtra wylotowego Active AirClean i AirClean Plus	106
Przezbieranie filtra wylotowego	106
Wymiana zbieraczy włókien	106
Konserwacja	107
Co robić, gdy	108
Serwis	109
Kontakt w przypadku wystąpienia usterki	109
Gwarancja	109
Wyposażenie dodatkowe	109

pl - Wskazówki bezpieczeństwa i ostrzeżenia

Ten odkurzacz spełnia wymagania obowiązujących przepisów bezpieczeństwa. Nieprawidłowe wykorzystanie może doprowadzić do wyrządzenia szkód osobowych i rzeczowych.

Przed pierwszym użyciem należy przeczytać instrukcję użytkownika odkurzacza. Zawiera ona ważne wskazówki dotyczące bezpieczeństwa, użytkowania i konserwacji urządzenia. Dzięki temu można uniknąć zagrożeń i uszkodzeń urządzenia.

Zgodnie z normą IEC 60335-1 firma Miele wyraźnie zwraca uwagę na to, że należy koniecznie przeczytać rozdział „Podłączanie“ oraz wskazówki bezpieczeństwa i ostrzeżenia i bezwzględnie się do nich stosować.

Firma Miele nie może zostać pociągnięta do odpowiedzialności za szkody, które zostaną spowodowane w wyniku nieprzestrzegania tych wskazówek.

Instrukcję użytkownika należy zachować do późniejszego wykorzystania i przekazać ewentualnemu następnemu posiadaczowi wraz z urządzeniem.

Wyłączać odkurzacz po każdym użyciu, przed każdą zmianą wyposażenia, przed każdym zabiegiem czyszczenia, konserwacji, usuwania problemów i usterek. Wyjąć wtyczkę z gniazdka.

Użytkowanie zgodne z przeznaczeniem

► Ten odkurzacz jest przeznaczony do stosowania w gospodarstwach domowych i w warunkach domowych.

- ▶ Ten odkurzacz jest przeznaczony do codziennego odkurzania dywanów, wykładzin podłogowych i niewrażliwych podłóg twardych.
- ▶ Ten odkurzacz nie jest przeznaczony do użytkowania na wolnym powietrzu.
- ▶ Ten odkurzacz jest przeznaczony do stosowania na wysokościach do 4000 m n.p.m.
- ▶ Stosować odkurzacz wyłącznie w domowym zakresie do odkurzania na sucho. Nie wolno używać odkurzacza do odkurzania ludzi i zwierząt. Wszelkie inne zastosowania, przebudowy i zmiany odkurzacza są niedozwolone.
- ▶ Osoby, które ze względu na upośledzenie psychiczne, umysłowe lub fizyczne, czy też brak doświadczenia lub niewiedzę, nie są w stanie bezpiecznie obsługiwać urządzenia, nie mogą z niego korzystać bez nadzoru lub wskazań osoby odpowiedzialnej.

Dzieci w gospodarstwie domowym

- ▶ Niebezpieczeństwo zadławienia! Podczas zabawy materiałami opakowaniowymi (np. folią) dzieci mogą się nimi owinać lub zadzierzgnąć je na głowie i się udusić. Trzymać materiały opakowaniowe z daleka od dzieci.
- ▶ Dzieci poniżej 8 roku życia należy trzymać z daleka od urządzenia, chyba że są pod stałym nadzorem.

pl - Wskazówki bezpieczeństwa i ostrzeżenia

- ▶ Dzieciom powyżej 8 roku życia wolno używać urządzenia bez nadzoru tylko wtedy, gdy jego obsługa została im objaśniona w takim stopniu, że mogą bezpiecznie z niego korzystać. Dzieci muszą być w stanie rozpoznać i zrozumieć możliwe zagrożenia wynikające z nieprawidłowej obsługi.
- ▶ Dzieci nie mogą przeprowadzać zabiegów czyszczenia lub konserwacji odkurzacza bez nadzoru.
- ▶ Proszę nadzorować dzieci przebywające w pobliżu urządzenia. Nigdy nie pozwalać dzieciom na zabawy urządzeniem.

Bezpieczeństwo techniczne

- ▶ Przed użyciem należy sprawdzić odkurzacz i całe wyposażenie pod kątem widocznych uszkodzeń. Nie uruchamiać uszkodzonego odkurzacza.
- ▶ Proszę porównać dane przyłączeniowe na tabliczce znamionowej odkurzacza (napięcie i częstotliwość prądu) z parametrami sieci elektrycznej. Dane te koniecznie muszą być zgodne. Odkurzacz bez żadnych modyfikacji może być zasilany prądem o częstotliwości 50 Hz lub 60 Hz.
- ▶ Gniazdo zasilające musi być zabezpieczone bezpiecznikiem o wartości 16 A lub 10 A.
- ▶ Niezawodna i bezpieczna praca tego odkurzacza jest zagwarantowana tylko wtedy, gdy zostanie on podłączony do publicznej sieci elektrycznej.

- ▶ W niekorzystnych okolicznościach odkurzacz może doprowadzić do chwilowych spadków napięcia w sieci elektrycznej. Jeśli impedancja sieci w punkcie podłączenia do sieci publicznej jest większa niż 0,457 Ohm, mogą być konieczne dalsze środki, zanim będzie można używać odkurzacza zgodnie z przeznaczeniem na tym przyłączy. W razie konieczności można spytać o impedancję w lokalnym zakładzie energetycznym.
- ▶ Naprawa odkurzacza podczas okresu gwarancyjnego może zostać przeprowadzona wyłącznie przez autoryzowany serwis, ponieważ w przeciwnym razie w przypadku późniejszych uszkodzeń zostaje wyłączona odpowiedzialność gwarancyjna.
- ▶ Nie używać kabla przyłączeniowego do przenoszenia odkurzacza, a wyjmując wtyczkę z gniazdka nie ciągnąć za kabel przyłączeniowy. Nie przeciągać kabla przez ostre krawędzie i nie zaginać go. Unikać częstego przejeżdżania odkurzaczem po kablu przyłączeniowym. W ten sposób można trwale uszkodzić przewód, wtyczkę i gniazdko, co z kolei może być przyczyną zagrożeń dla użytkownika.
- ▶ Nie używać odkurzacza, gdy kabel przyłączeniowy jest uszkodzony. Uszkodzony przewód zasilający należy wymienić wyłącznie na oryginalny przewód zasilający. Ze względów bezpieczeństwa wymiana może zostać dokonana wyłącznie przez fachowca autoryzowanego przez firmę Miele lub serwis firmy Miele.
- ▶ Gniazdko na odkurzaczu (w zależności od modelu) może być stosowane wyłącznie do podłączania elektroszczotek Miele wymienionych w tej instrukcji użytkowania.

pl - Wskazówki bezpieczeństwa i ostrzeżenia

- ▶ Nigdy nie zanurzać odkurzacza w wodzie i czyścić go wyłącznie na sucho lub lekko wilgotną ściereczką.
- ▶ Naprawy powinny być przeprowadzane wyłącznie przez fachowców autoryzowanych przez firmę Miele. Nieprawidłowo przeprowadzone naprawy mogą być przyczyną poważnych zagrożeń dla użytkownika.
- ▶ Tylko w przypadku oryginalnych części zamiennych firma Miele może zagwarantować spełnienie wymagań bezpieczeństwa. Uszkodzone podzespoły mogą zostać wymienione wyłącznie na oryginalne części zamienne Miele.

Prawidłowe użytkowanie

- ▶ Nie używać odkurzacza bez worka, filtra ochronnego silnika i filtra wylotowego.
- ▶ Jeśli nie jest założony worek, nie można zamknąć pokrywy odkurzacza. Nie stosować siły.
- ▶ Unikać zbliżania ssawek do głowy.
- ▶ Nie zasysać rozżarzonych lub płonących przedmiotów, jak np. niedopałków lub pozornie wygasłego popiołu ew. węgla.
- ▶ Nie zasysać cieczy i wilgotnych zabrudzeń. Dywany i wykładziny czyszczone na mokro lub szamponem należy całkowicie wysuszyć przed odkurzaniem.
- ▶ Nie odkurzać pyłu z tonera. Toner, używany np. w drukarkach lub kopiarkach, może przewodzić prąd elektryczny.

▶ Nie zasysać materiałów lub gazów łatwopalnych lub wybuchowych ani nie odkurzać w miejscach, gdzie są one składowane.

Wyposażenie

▶ Przy odkurzaniu nie dotykać obracającego się walca szczotkowego elektroszczotki lub turboszczotki Miele.

▶ Elektroszczotka Miele jest motorycznie napędzonym urządzeniem dodatkowym, przeznaczonym specjalnie do odkurzaczy Miele. Użytkowanie odkurzacza z elektroszczotką innego producenta, ze względów bezpieczeństwa jest niedozwolone.

▶ Stosować wyłącznie oryginalne worki, filtry i wyposażenie z logo „ORIGINAL Miele“ na opakowaniu. Tylko wtedy producent może zagwarantować bezpieczeństwo.

Utylizacja opakowania transportowego

Opakowanie chroni urządzenie przed uszkodzeniami podczas transportu. Materiały, z których wykonano opakowanie zostały specjalnie dobrane pod kątem ochrony środowiska i techniki utylizacji i dlatego nadają się do ponownego wykorzystania.

Zwrot opakowań do obiegu materiałowego pozwala na zaoszczędzenie surowców i zmniejsza nagromadzenie odpadów.

Utylizacja worka i filtrów

Worki i filtry są wykonane z materiałów przyjaznych dla środowiska naturalnego. Zużyty filtr można po prostu wyrzucić do śmieci. To samo dotyczy worka, o ile nie zawiera on odpadów podlegających obowiązkowi zbierania i recyklingu (np. baterii).

Utylizacja starego urządzenia

Przed utylizacją starego urządzenia należy z niego wyjąć worek i założone filtry i wyrzucić je do śmieci.

To urządzenie, zgodnie z Dyrektywą Europejską 2002/96/WE oraz polską Ustawą o zużytym sprzęcie elektrycznym i elektronicznym, jest oznaczone symbolem przekreślonego kontenera na odpady. Takie oznakowanie informuje, że sprzęt ten, po okresie jego użytkowania, nie może być umieszczany łącznie z innymi odpadami pochodzącymi z gospodarstwa domowego. Użytkownik jest zobowiązany do oddania go prowadzącym zbieranie zużytego sprzętu elektrycznego i elektronicznego. Prowadzący zbieranie, w tym lokalne punkty zbiórki, sklepy oraz gminne jednostki, tworzą odpowiedni system umożliwiający oddanie tego sprzętu.



Właściwe postępowanie ze zużytym sprzętem elektrycznym i elektronicznym przyczynia się do uniknięcia konsekwencji szkodliwych dla zdrowia ludzi i środowiska naturalnego, wynikających z obecności składników niebezpiecznych oraz z niewłaściwego składowania i przetwarzania takiego sprzętu. Za usunięcie ewentualnych danych osobowych z utylizowanego urządzenia zgodnie z obowiązującym prawem odpowiada użytkownik. Proszę zatroszczyć się o to, żeby stare urządzenie było zabezpieczone przed dziećmi do momentu odtransportowania.

pl - Opis urządzenia

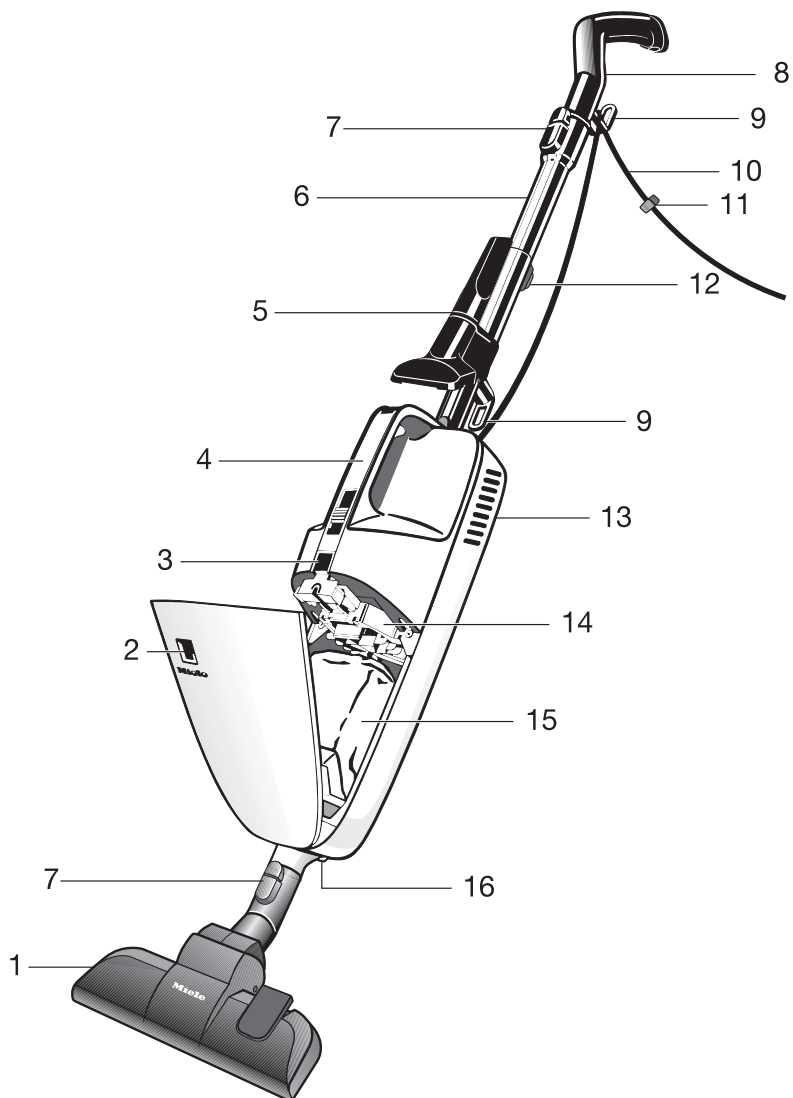

- ① Ssawka podłogowa*
- ② Wskaźnik wymiany worka
- ③ Przycisk zamykania pokrywy komory worka
- ④ Uchwyt do przenoszenia z panelem obsługi
- ⑤ Dwuczęściowe wyposażenie na uchwycie na akcesoria*
- ⑥ Rura ssąca*
- ⑦ Przyciski odblokowujące
- ⑧ Uchwyt z nakładką przeciwpoślizgową i otworem do zawieszenia
- ⑨ Zaczepy na kabel przyłączeniowy
- ⑩ Kabel przyłączeniowy
- ⑪ Spinka kabla
- ⑫ Przycisk do ustawiania rury teleskopowej*
- ⑬ Kłapka filtra wylotowego (tył)
- ⑭ Filtr ochronny silnika
- ⑮ Worek na kurz Original Miele
- ⑯ Gniazdko elektroszczotki*

* W zależności od modelu te elementy wyposażenia mogą się różnić wykonaniem lub nie występować wcale.

Uwagi do regulacji europejskich 665/2013 (w zależności od kraju) i 666/2013

Ten odkurzacz jest odkurzaczem domowym i zgodnie z wymienionymi powyżej rozporządzeniami jest zakwalifikowany jako odkurzacz uniwersalny.

Ta instrukcja użytkowania i inne dane są do pobrania na stronie internetowej Miele.

Roczne zużycie energii podane w karcie produktu i na etykiecie energetycznej opisuje indykatywne, roczne zużycie energii (kWh na rok), w oparciu o 50 cykli sprzątania. Rzeczywiste zużycie energii zależy od tego, jak intensywnie odkurzacz jest użytkowany.

Wszystkie wymienione w powyższych rozporządzeniach testy i obliczenia zostały przeprowadzone zgodnie z następującymi, obowiązującymi, zharmonizowanymi normami, z uwzględnieniem uzupełniających rozporządzenia wskazówek Komisji Europejskiej z września 2014:

a) EN 60312-1 Odkurzacze do użytku domowego – Część 1: Odkurzacze czyszczące na sucho – Metody pomiaru cech funkcjonalnych

b) EN 60704-2-1 Elektryczne przyrządy do użytku domowego i podobnego – Procedura badania hałasu – Część 2-1: Wymagania szczegółowe dotyczące odkurzaczy

c) EN 60335-2-2 Elektryczny sprzęt do użytku domowego i podobnego – Bezpieczeństwo użytkowania – Część 2-2: Wymagania szczegółowe dotyczące odkurzaczy i sprzętu czyszczącego zasysającego wodę

Nie wszystkie dołączone do odkurzacza ssawki podłogowe i akcesoria są przeznaczone do zastosowania określonego w rozporządzeniach jako intensywne czyszczenie dywanów lub podłóg twardej. Do ustalenia wartości zostały zastosowane następujące ssawki podłogowe i ustawienia:

Do określenia zużycia energii i klasy czyszczenia na dywanach i podłogach twardej oraz wartości hałasu na dywanach została zastosowana przełączalna ssawka podłogowa ze schowanym włosiem (naciśnięć przycisk nożny ).

Jeśli do Państwa odkurzacza jest dołączona seryjnie elektroszczotka, wówczas ta opracowana specjalnie do intensywnego czyszczenia dywanów elektroszczotka została wykorzystana do ustalenia wymienionych powyżej wartości na dywanach.

Jeśli do Państwa odkurzacza jest seryjnie dołączona ssawka do podłóg twardej SRD, wówczas ta specjalnie opracowana do czyszczenia podłóg twardej ssawka podłogowa została wykorzystana do ustalenia wymienionych powyżej wartości na podłogach twardej.

Dane na karcie produktu i etykiecie energetycznej odnoszą się wyłącznie do podanych tutaj kombinacji i ustawień ssawek podłogowych na różnych okładzinach podłogowych.

Do wszystkich pomiarów zostały zastosowane wyłącznie worki, filtry ochronne silnika i filtry wylotowe Original Miele.

Odesłania do ilustracji

Rysunki wymienione w poszczególnych rozdziałach są zamieszczone na końcu tej instrukcji użytkownika.

Podłączanie

Składanie rury ssącej (rys. 01)

- Włożyć rurę ssącą kwadratowym przetłoczeniem do góry w obudowę odkurzacza i obracać ją w tę i z powrotem aż do wyraźnego zatrzaśnięcia.
- W celu rozłączenia elementów nacisnąć przycisk odblokowywania (patrz rysunek szczegółowy) i wyciągnąć rurę ssącą z obudowy odkurzacza lekko ją obracając.

Składanie uchwyty i rury ssącej (rys. 02 + 03)

- Włożyć uchwyt kwadratowym przetłoczeniem do góry w rurę ssącą i obracać go w tę i z powrotem aż do wyraźnego zatrzaśnięcia.
- W celu rozłączenia elementów nacisnąć przycisk odblokowywania i wyciągnąć uchwyt z rury ssącej lekko go obracając.

Uchwyt można również włożyć bezpośrednio w obudowę odkurzacza. Odkurzacze będą wówczas poręczniejszy przy różnych pracach, np. przy odkurzaniu materacy i mebli tapicerowanych.

Zakładanie ssawki podłogowej (rys. 04 + 05)

- Założyć ssawkę podłogową na króciec ssący odkurzacza, obracając ją w prawo i w lewo, aż wyraźnie zatrzaśnie się blokada.
- W celu rozłączenia elementów nacisnąć przycisk odblokowywania i wyciągnąć ssawkę podłogową lekko ją obracając.

Rurę ssącą można również założyć na króciec ssący odkurzacza. Jest to praktyczne np. przy odkurzaniu pod meblami z niewielkim odstępem od podłogi.

Odwijanie kabla przyłączeniowego (rys. 06 + 07)

Dolny zaczepek kablowy jest wychylony.

- Wychylić dolny zaczepek kablowy do góry i zdjąć kabel przyłączeniowy.
- Wychylić dolny zaczepek kablowy do dołu i nawinąć kabel przyłączeniowy na obu zaczepach kablowych, gdy nie używa się odkurzacza.
- Zastosować klips na kablu do zamocowania wtyczki (patrz rysunek szczegółowy).

Wyposażenie dostarczone wraz z urządzeniem (rys. 08)

- ① Uchwyt na akcesoria
- ② Ssawka szczelinowa
- ③ Ssawka do tapicerki

Uchwyt na akcesoria (rys. 09 + 10)

(w zależności od modelu)

- W razie potrzeby założyć uchwyt na akcesoria na rurę ssącą.
- Nasunąć uchwyt na akcesoria do za-trzaśnięcia na pierścień zaczepu ka-blowego.

Uchwyt na akcesoria służy do przecho-wywania wyposażenia dostarczonego wraz z urządzeniem .

Poszczególne modele są seryjnie wypo-sażone w jeden z następujących ele-mentów wyposażenia, nieuwzględnio-nych na rysunku:

- Elektroszczotka
- Turboszczotka

Do tych odkurzaczy jest dołączona od-dzielna instrukcja użytkowania dla od-powiedniego elementu wyposażenia.

Użytkowanie

Ustawianie rury teleskopowej (rys. 11)

(w zależności od modelu)

Rura teleskopowa składa się z 2 włożo-nych w siebie rur, które do odkurzenia można rozciągnąć na wygodną dłu-gość.

- Nacisnąć przycisk ustawczy i ustawić rurę teleskopową na żądaną długość.

Podłączanie odkurzacza (rys. 12)

- Włożyć wtyczkę do gniazdka.
- Przy odkurzaniu przeprowadzić kabel przyłączeniowy przez zagłębienie gór-nego zaczepu kablowego na odku-rzacz (patrz rysunek szczegółowy)

Kabel przyłączeniowy jest wówczas optymalnie prowadzony, tak że nie przeszkadza przy odkurzaniu.

Włączanie i wyłączanie (rys. 13 + 14)

Na uchwycie do przenoszenia są umieszczone 2 oddzielone od siebie powierzchnie obsługi. Można wybrać, z której powierzchni będzie się korzystać.

Przełącznik suwakowy

0 = urządzenie jest wyłączone

min. = zredukowana moc ssania

max. = maksymalna moc ssania

Wybrać **min.**, gdy odkurzacz przysysa się przy odkurzaniu lekkich rzeczy, np. firanek lub bieżników.

Wybrać **max.** przy zastosowaniu tur-boszczotki.

- W celu włączenia ustawić regulator na **max.**
- W celu wyłączenia przesunąć regula-tor do oporu na **0**.

Ustawianie przełączalnej ssawki podłogowej (rys. 15 + 16)

W zależności od modelu Państwa odku-rzacz jest wyposażony w jedną z przed-stawionych ssawek podłogowych.

Ten odkurzacz jest przeznaczony do codziennego odkurzenia dywanów, wy-kładzin podłogowych i niewrażliwych podłóg twardych.

Asortyment Miele do pielęgnacji podłóg obejmuje ssawki, szczotki i końcówki podłogowe pasujące do innych okładzin

podłogowych oraz zastosowań specjalnych (patrz rozdział „Wyposażenie dodatkowe“).

W pierwszej kolejności należy przestrzegać wskazówek dotyczących czyszczenia i pielęgnacji producenta Państwa okładziny podłogowej.

Niewrażliwe płaskie podłogi twarde i podłogi ze szczelinami należy odkurzać z wysuniętą szczotką:

■ Nacisnąć przycisk nożny .

Krótkotrwałe czyszczenie takich podłóg i odkurzanie dywanów i wykładzin podłogowych ze schowaną szczotką:

■ Nacisnąć przycisk nożny .

Jeśli używają Państwo przełączalnej ssawki podłogowej i siła potrzebna do jej przesuwania wydaje się być zbyt duża, należy wówczas zredukować moc ssania, aż będzie można łatwiej przesunąć ssawkę.

Odstawianie i przechowywanie

W czasie przerw w odkurzaniu lub do przechowywania odkurzacz można oprzeć (rys. 17). W tym celu na rękojeści uchwytu znajduje się nakładka antypoślizgowa.

Zwrócić uwagę na to, żeby wyłączyć odkurzacz i oprzeć go pod stabilnym kątem.

Przy korzystaniu ze szczotki podłogowej zalecamy zawieszenie odkurzacza, żeby wałek szczotkowy szczotki podłogowej był chroniony.

Do przechowywania odkurzacz można wygodnie zawiesić. W tym celu na rękojeści uchwytu znajduje się otwór do zawieszania (rys. 18).

Konserwacja

 Wyłączyć odkurzacz przed każdym zabiegiem konserwacyjnym i wyjąć wtyczkę z gniazdka.

System filtrowania Miele składa się z 3 elementów (rys. 19):

- ① worek na kurz Original Miele (typ **KK**)
- ② filtr ochronny silnika
- ③ filtr wylotowy Original Miele

W celu zapewnienia bezusterkowej pracy odkurzacza filtry te muszą być wymieniane od czasu do czasu.

Zaleca się stosowanie worków, filtrów i wyposażenia z logo „ORIGINAL Miele“ na opakowaniu. Tylko wtedy mogą być Państwo pewni, że odkurzacz będzie optymalnie korzystał z dostępnej mocy i będą mogły zostać osiągnięte najlepsze możliwe efekty sprzątania.

Worki na kurz z logo „ORIGINAL-Miele“ na opakowaniu nie są wykonane z papieru ani materiałów papieropodobnych i nie dysponują również tekturową płytką mocującą. Dzięki temu uzyskujemy szczególnie wysoką trwałość i bezpieczeństwo.

Proszę pamiętać, że usterki i uszkodzenia odkurzacza, których przyczyną wynikają z zastosowanego wyposażenia, które nie jest oznaczone logo „ORIGINAL Miele“ na opakowaniu, nie są objęte gwarancją dla urządzenia.

Miejsca nabycia worków i filtrów

Worki i filtry Original Miele można nabyć w sklepie internetowym Miele, w serwisie Miele lub w sklepach specjalistycznych Miele.

Originalne elementy wyposażenia Miele można rozpoznać po logo „ORIGINAL Miele“ na opakowaniu.



W każdym opakowaniu worków Original Miele znajduje się dodatkowo filtr wylotowy AirClean i filtr ochronny silnika.

W przypadku potrzeby oddzielnego zakupu filtra wylotowego Original Miele, należy podać sprzedawcy lub serwisowi Miele oznaczenie modelu posiadanego odkurzacza, aby otrzymać właściwy filtr wylotowy. Taki filtr wylotowy można jednak również wygodnie zamówić w sklepie internetowym Miele.

Wskaźnik wymiany worka (rys. 20)

Wymienić worek, gdy skala kolorystyczna okienka wskaźnika wymiany worka zostanie wypełniona na czerwono.

Worki na kurz są artykułami jednorazowymi. Wyrzucić wypełniony worek. Nie używać worków wielokrotnie. Zatkane pory redukują moc ssania odkurzacza.

W celu sprawdzenia

- Założyć przełączalną ssawkę podłogową.
- Włączyć odkurzacz i ustawić maksymalną siłę ssania.
- Unieść ssawkę trochę nad podłogą.

Działanie wskaźnika wymiany worka

Działanie wskaźnika jest dostosowane do kurzu mieszanego: pyłu, włosów, włókien, kłaczków, piasku itp.

Jeśli odkurza się dużo drobnego kurzu, jak np. pył z wiercenia, piasek, również ewentualnie gips lub mąka, pory worka na kurz zatykają się bardzo szybko. Wskaźnik pokaże wówczas „pełny“, nawet gdy worek na kurz nie jest jeszcze wypełniony. Worek należy wtedy wymienić.

Jeśli jednak odkurza się dużo włosów, kłaczek itd., wskaźnik wymiany worka zareaguje dopiero wtedy, gdy worek zostanie całkowicie zapełniony.

Wymywanie worka (rys. 21, 22 + 23)

- Nacisnąć przycisk zamykający i otworzyć pokrywę komory worka aż do zatrzaśnięcia.
- Chwycić za jedną z wypustek płytki mocującej worka i najpierw wychylić worek z króćca ssącego, zanim się go wyciągnie z uchwytu.
- Złożyć zamknięcie i wcisnąć boczne krawędzie zamknięcia pod uszczelnienie.

Worek jest zamknięty, tak że nie może się z niego ulotnić kurz.

Zakładanie worka na kurz (rys. 24)

- Wsunąć nowy worek do oporu w uchwyt. Pozostawić go przy tym w stanie złożonym, tak jak przy wyjmowaniu z opakowania.
- Rozłożyć worek w komorze odkurzacza na tyle, na ile jest to możliwe.
- Zamknąć pokrywę komory worka do zaskoczenia blokady i zwrócić uwagę na to, żeby worek nie został przytrzaśnięty.

 **Blokada działania „na pusto“** uniemożliwia zamknięcie pokrywy, gdy nie założono worka lub nie został on włożony do końca. Nie stosować siły.

Wymiana filtra ochronnego silnika (rys. 25)

Wymienić filtr ochronny silnika, gdy napocznyna się nowe opakowanie worków. Każde opakowanie worków Original Miele zawiera jeden filtr ochronny silnika.

- Otworzyć pokrywę komory worka.
- Rozłożyć **żółtą ramkę filtra** i wymienić filtr ochronny silnika.
- Zamknąć ramkę filtra aż do zatrzaśnięcia blokady.
- Zamknąć pokrywę komory worka aż do zatrzaśnięcia blokady.

Moment wymiany filtra wylotowego

W zależności od modelu zastosowano seryjnie jeden z następujących filtrów wylotowych (rys. 26).

a AirClean

Ten filtr wylotowy należy wymienić zawsze wtedy, gdy napocznyna się nowe opakowanie worków. Każde opakowanie worków Original Miele zawiera jeden filtr wylotowy AirClean.

b Active AirClean

c AirClean Plus

Te filtry wylotowe należy wymienić po ok. jednym roku. Datę można zanotować na filtrze wylotowym.

Wymiana filtra wylotowego AirClean (rys. 27, 28 + 29)

Zwrócić uwagę na to, żeby zawsze był założony tylko jeden filtr wylotowy.

- Nacisnąć przycisk z tyłu odkurzacza i zdjąć klapkę.

- Wyjąć zużyty filtr wylotowy AirClean za czystą powierzchnię higieniczną (patrz strzałka).
- Założyć nowy filtr wylotowy AirClean.

Jeśli ma zostać zastosowany filtr wylotowy Active AirClean lub AirClean Plus, należy wówczas przestrzegać wskazówek zawartych w rozdziale „Przezbieranie filtra wylotowego“.

- Założyć z powrotem klapkę i ją zamknąć.

Wymiana filtra wylotowego Active AirClean i AirClean Plus (rys. 30 + 31)

Zwrócić uwagę na to, żeby zawsze był założony tylko jeden filtr wylotowy.

- Nacisnąć przycisk z tyłu odkurzacza i zdjąć klapkę (rys. 27).
- Wyjąć zużyty filtr wylotowy z klapki.
- Włożyć nowy filtr wylotowy w klapkę.

Jeśli ma zostać zastosowany filtr wylotowy AirClean, należy wówczas przestrzegać wskazówek zawartych w rozdziale „Przezbieranie filtra wylotowego“.

- Założyć z powrotem klapkę i ją zamknąć.

Przezbieranie filtra wylotowego

W zależności od modelu zastosowano seryjnie jeden z następujących filtrów wylotowych (rys. 26).

- a AirClean
- b Active AirClean (SF-AA 10)
- c AirClean Plus (SF-H 10)

Zwrócić uwagę na to, żeby zawsze był założony tylko jeden filtr wylotowy.

Przestrzegać przy przezbieraniu (rys. 32)

1. Jeśli zamiast filtra wylotowego **a** ma zostać zastosowany filtr wylotowy **b** lub **c**, należy wówczas dodatkowo wyjąć kratkę filtra z klapki i założyć w to miejsce odpowiedni nowy filtr wylotowy.
2. Jeśli zamiast filtra wylotowego **b** lub **c** ma zostać zastosowany filtr wylotowy **a**, należy go dodatkowo bezwzględnie włożyć w kratkę filtra* w klapce .

* kratka filtra – patrz rozdział „Wyposażenie dodatkowe“

Wymowanie/zakładanie kratki filtra (rys. 32)

- Chwycić 2 palcami za komórki kratki filtra i ścisnąć komórki nieco do środka. Następnie można wyjąć lub założyć kratkę filtra.

Wymiana zbieraczy włókien (rys. 33)

(nie dotyczy modeli ze ssawką podłogową EcoTeQ Plus)

Zbieracze włókien na wlocie ssawki podłogowej są wymienne. Wymienić zbieracze włókien, gdy runo jest starte.

- Podważyć zbieracze włókien ze szczelin. Zastosować w tym celu np. płaski śrubokręt.
- Wymienić zbieracze włókien na nowe.

Części zamienne można również nabyć u sprzedawców urządzeń Miele lub w serwisie firmy Miele.

Konserwacja

 Wyłączyć odkurzacz przed każdym czyszczeniem i wyjąć wtyczkę z gniazdka.

Odkurzacz i elementy wyposażenia

Odkurzacz i wszystkie elementy wyposażenia z tworzyw sztucznych należy czyścić za pomocą dostępnych w handlu środków do czyszczenia tworzyw sztucznych.

 Nie stosować żadnych środków szorujących, środków do czyszczenia szkła lub zastosowań uniwersalnych, ani żadnych środków pielęgnacyjnych zawierających olej!

Pojemnik na kurz

Odkurzyć komorę worka drugim odkurzaczem lub wyczyścić komorę worka za pomocą **suchej** ściereczki do kurzu lub pędzla.

 Nigdy nie zanurzać odkurzacza w wodzie! Wilgoć w odkurzaczu zwiększa ryzyko porażenia prądem elektrycznym.

Co robić, gdy ...

Większość usterek i błędów, do których dochodzi podczas codziennego użytkowania, można usunąć samodzielnie. W wielu przypadkach pozwoli to zaoszczędzić czas i koszty, ponieważ nie ma wówczas potrzeby wzywania serwisu.

Poniższa tabela powinna być pomocna w ustaleniu przyczyn ewentualnych usterek i błędów i ich usunięciu.

Problem	Przyczyna i postępowanie
Odkurzacz wyłącza się samoczynnie.	<p>Gdy odkurzacz stanie się zbyt ciepły, ogranicznik temperatury wyłączy odkurzacz.</p> <p>Usterka może wystąpić, gdy np. zassany przedmiot zablokuje drogi powietrzne, worek na kurz jest pełny lub zatkany przez drobny pył lub filtr ochronny silnika/ filtr wylotowy jest mocno zabrudzony.</p> <ul style="list-style-type: none">■ Wyłączyć odkurzacz i wyjąć wtyczkę z gniazdka. <p>Po usunięciu usterki i odczekaniu ok. 20-30 minut odkurzacz ostygnie na tyle, że będzie go można z powrotem włączyć i używać.</p>

Serwis

Kontakt w przypadku wystąpienia usterki

W razie wystąpienia usterek, których nie można usunąć samodzielnie, proszę powiadomić sprzedawcę Miele lub serwis Miele.

Numer telefonu do serwisu Miele znajduje się na końcu tego dokumentu.

Gwarancja

Okres gwarancji wynosi 2 lata.

Dalsze informacje dotyczące warunków gwarancji w Państwa kraju można uzyskać w serwisie Miele.

Wyposażenie dodatkowe

Poszczególne modele są już seryjnie wyposażone w jeden lub kilka z poniższych elementów wyposażenia.

W pierwszej kolejności należy przestrzegać wskazówek dotyczących czyszczenia i konserwacji producenta Państwa okładziny podłogowej.

Te i wiele innych interesujących produktów można zamówić w sklepie internetowym Miele, w serwisie fabrycznym Miele oraz w sklepach specjalistycznych Miele.

Elektroszczotki

Do podłączenia wyłącznie do modeli, które są wyposażone w gniazdko dla elektroszczotki.

Elektroszczotka Electro (SEB 217)

Do intensywnego czyszczenia tekstylnych wykładzin podłogowych codziennego użytku. Usuwa ona mocno przywarte zabrudzenia i zapobiega tworzeniu zادةptań.

Elektroszczotka Electro Premium (SEB 236)

W porównaniu do modelu SEB 217 ta elektroszczotka jest o 60 mm szersza, mocniejsza i dzięki temu zalecana do sprzątania większych powierzchni.

W porównaniu do modelu SEB 217 dysponuje ona m.in. dodatkowo:

- regulacją wysokości do dopasowania do różnych wysokości włosów,
- diodami LED do oświetlenia obszaru pracy,
- wielofunkcyjną lampką kontrolną.

Ssawki / szczotki podłogowe

Ssawka podłogowa AllergoTeQ (SBDH 285)

Do codziennego higienicznego czyszczenia wszystkich okładzin podłogowych. Przy odkurzaniu postęp czyszczenia jest widoczny na kolorowym wyświetlaczu (wskaźnik lampkowy).

Turboszczotka TurboTeQ (STB 305) / Turboszczotka Turbo (STB 205)

Do zbierania włókien i włosów z tekstylnych okładzin podłogowych o krótkim runie.

Szczotka podłogowa Parquet (SBB Parquet)

Z włosiem naturalnym, do odkurzania płaskich podłóg twardych wrażliwych na zarysowania.

Szczotka podłogowa Parquet Twister z przegubem obrotowym (SBB 300)

Z włosiem naturalnym, do odkurzania płaskich podłóg twardych i małych wnęk.

Szczotka podłogowa Parquet Twister XL z przegubem obrotowym (SBB 400)

Z włosiem naturalnym, do szybkiego odkurzania dużych płaskich podłóg twardych i małych wnęk.

Wyposażenie specjalne**Ręczna turboszczotka Turbo XS (STB 20) / Ręczna turboszczotka Turbo Mini (STB 101)**

Do odkurzania ze szczotkowaniem mebli tapicerowanych, materaców i siedzeń samochodowych.

Szczotka uniwersalna (SUB 20)

Do odkurzania książek, półek itp.

Szczoteczka do grzejników (SHB 30)

Do odkurzania żeberk kaloryferów, wąskich regałów lub szczelin.

Ssawka do materaców (SMD 10)

Do wygodnego odkurzania materaców i mebli tapicerowanych oraz ich zagłębień.

Ssawka szczelinowa, 300 mm (SFD 10)

Bardzo długa ssawka szczelinowa do odkurzania załamań, szczelin i kątów.

Ssawka szczelinowa, 560 mm (SFD 20)

Elastyczna ssawka szczelinowa do odkurzania trudno dostępnych miejsc.

Ssawka do tapicerki, 190 mm (SPD 10)

Szeroka ssawka do tapicerki do odkurzania mebli tapicerowanych, materaców i poduszek.

Ssawka pędzlowa

Do odkurzania listew profilowych, jak również do przedmiotów zdobionych, rzeźbionych lub szczególnie delikatnych.

Ssawka pędzlowa z włosia naturalnego (SSP 10)

Do odkurzania szczególnie delikatnych przedmiotów.

Uchwyt na akcesoria

Do przechowywania akcesoriów dostarczonych wraz z urządzeniem (ssawka szczelinowa i ssawka do tapicerki).

Wyposażenie do odkurzania podłóg

W połączeniu z posiadaną rurą ssącą odkurzacz ręczny można zastosować jako odkurzacz podłogowy.

Do wygodnego odkurzania futryn, regałów z książkami, firanek oraz do wygodnego odkurzania pod szafami i łóżkami.

Przy zakupie wyposażenia do odkurzenia podłóg należy podać oznaczenie modelu posiadanego odkurzacza.

Filtry

Filtr wylotowy Active AirClean (SF-AA 10)

Do znacznego zredukowania przeszkadzających zapachów. Idealny dla posiadaczy zwierząt domowych i osób palących.

Filtr wylotowy AirClean Plus (SF-H 10)

Do efektywnego filtrowania dla szczególnie czystego powietrza w pomieszczeniu.

Kratka filtra

Kratka filtra będzie potrzebna, gdy zamiast filtra wylotowego Active AirClean lub AirClean Plus będą Państwo chcieli założyć filtr wylotowy AirClean.

pt - Índice

Medidas de segurança e precauções	113
O seu contributo para proteção do ambiente	119
Descrição do aparelho	120
Observação relativa aos Regulamentos Europeus (UE) n.º 665/2013 (em função do país) e (UE) n.º 666/2013	122
Figuras - Referências	123
Ligação	123
Utilização dos acessórios de aspiração fornecidos	123
Utilização	124
Transportar e guardar	125
Manutenção	125
Fontes de abastecimento para sacos do pó e filtros	126
Indicador de substituição do saco do pó	126
Remover o saco do pó	127
Colocar o saco do pó	127
Substituir o filtro de proteção do motor	127
Momento da substituição do filtro de saída de ar.....	127
Substituir o filtro de saída de ar AirClean	128
Substituir o filtro de saída de ar Active AirClean e AirClean Plus	128
Substituir o filtro de saída de ar	128
Substituir o aparta-linhas	129
Manutenção	129
O que fazer quando	130
Serviço de assistência técnica	131
Contacto no caso de anomalias.....	131
Garantia.....	131
Acessórios que podem ser adquiridos	131

Este aspirador cumpre as normas de segurança em vigor. A utilização inadequada pode causar danos pessoais e materiais.

Leia o livro de instruções antes de utilizar o aspirador pela primeira vez. As instruções contêm informações importantes sobre a segurança, utilização e manutenção do aspirador. Desta forma, não só se protege a si e a terceiros, mas também evita danos.

De acordo com a norma IEC 60335-1 a Miele chama expressamente a atenção para o facto do capítulo «Ligação», assim como as indicações de segurança e avisos deverem ser obrigatoriamente lidos e cumpridos.

A Miele não pode ser responsabilizada por danos que sejam causados pela inobservância destas instruções.

Guarde o manual de instruções para que o possa consultar sempre que necessário e entregue-o a um eventual futuro proprietário.

Desligue o aspirador após cada utilização, antes de cada substituição de acessórios, antes de cada manutenção, conservação e resolução de problemas. Desligue a ficha da tomada.

Utilização adequada

- ▶ Este aspirador foi concebido para ser utilizado a nível doméstico e em espaços similares.
- ▶ Este aspirador é adequado para a aspiração diária de tapetes e alcatifas, assim como de pavimentos duros não sensíveis.

pt - Medidas de segurança e precauções

- ▶ Este aspirador não se destina a ser utilizado no exterior.
- ▶ Este aspirador destina-se à utilização até uma altura de 4000 m acima do nível do mar.
- ▶ Utilize o aspirador exclusivamente para aspirar superfícies secas. As pessoas e os animais não devem ser aspirados com o aspirador. Outro tipo de utilização ou alteração não é permitida.
- ▶ As pessoas que, devido às suas capacidades físicas, sensoriais ou psíquicas ou ainda por inexperiência ou desconhecimento, não estejam em condições de utilizar o aspirador com segurança não o podem utilizar sem serem vigiadas ou orientadas por uma pessoa responsável.

Crianças em casa

- ▶ Risco de asfixia! As crianças ao brincarem com o material da embalagem (películas, por exemplo) podem correr risco de asfixia caso se envolvam ou se cobrirem a cabeça com esse material. Mantenha o material da embalagem fora do alcance das crianças.
- ▶ As crianças menores de 8 anos devem ser mantidas afastadas do aparelho, a menos que estejam supervisionadas.
- ▶ As crianças a partir dos 8 anos de idade só podem utilizar o aspirador sem serem vigiadas, se o seu funcionamento lhes tiver sido explicado de forma que o possam utilizar com segurança. As crianças devem ter capacidade para reconhecer e compreender os possíveis perigos de uma utilização incorreta.

- ▶ As crianças não devem efetuar trabalhos de limpeza ou manutenção no aparelho sem serem vigiadas.
- ▶ Vigie as crianças que estejam perto do aspirador. Não permita que as crianças brinquem com o aspirador.

Segurança técnica

- ▶ Controle o aspirador e os acessórios antes de os utilizar verificando se existe algum dano visível. Não ponha um aparelho danificado em funcionamento.
- ▶ Compare os dados de ligação indicados na placa de características do aspirador (tensão e frequência) com os da rede elétrica. Estes dados devem corresponder. O aspirador é adequado para 50 Hz ou 60 Hz, sem modificação.
- ▶ A tomada de ligação à corrente tem de estar protegida com um fusível de 16 A ou de 10 A.
- ▶ O funcionamento fiável e seguro do aspirador só está garantido se o aspirador estiver ligado à rede pública de eletricidade.
- ▶ Em condições desfavoráveis na rede elétrica, o aspirador pode contribuir para a redução temporária de tensão. Se a impedância da rede no ponto de ligação à rede pública for superior a 0,457 Ohms, podem ser necessárias medidas adicionais antes de poder utilizar o aspirador ligado a esta ligação. Se necessário, contacte a empresa fornecedora de energia para saber a impedância no local.

pt - Medidas de segurança e precauções

- ▶ A reparação do aspirador durante o período de garantia só deve ser executada pelos serviços técnicos Miele ou por técnicos autorizados Miele, caso contrário o fabricante não assume a responsabilidade pelas avarias que possam surgir após a reparação.
- ▶ Não utilize o cabo elétrico para transportar o aspirador nem para o desligar ou retirar a ficha da tomada. Evite que o cabo elétrico entre em contacto com zonas cortantes ou fique preso. Evite pisar constantemente o cabo elétrico com o aspirador. O cabo elétrico, a ficha e a tomada podem ficar danificados, pondo a sua segurança em risco.
- ▶ Não utilize o aspirador se o cabo de ligação estiver danificado. Apenas substitua um cabo danificado por um cabo original. Por motivos de segurança, a substituição só pode ser efetuada por um técnico autorizado pela Miele ou pela assistência técnica Miele.
- ▶ A tomada no aspirador (conforme o modelo) só pode ser utilizada para ligar a escova elétrica indicada neste livro de instruções.
- ▶ Não mergulhe o aspirador em água e efetue a sua limpeza a seco ou com um pano húmido.
- ▶ As reparações só devem ser executadas por um técnico autorizado Miele. As reparações executadas de forma incorrecta podem ter consequências graves para o aparelho e para o utilizador.

▶ Só com peças sobressalentes de origem é que a Miele garante o cumprimento das Condições de segurança. Os componentes com defeito devem ser substituídos apenas por peças sobressalentes de origem.

Utilização adequada

▶ Não utilize o aspirador sem o saco do pó, filtro de proteção do motor e filtro de saída de ar.

▶ Se o saco do pó não estiver encaixado, a tampa do aspirador não fecha. Não exerça força.

▶ Evite que a sua cabeça entre em contacto com a corrente de sucção.

▶ Não aspire objetos incandescentes ou acesos, como, p. ex., cigarros, cinza ou carvão, que aparentemente estejam apagados.

▶ Não aspire líquidos nem sujidade húmida. Os tapetes ou alcatifas acabados de limpar a húmido devem estar completamente secos antes de serem aspirados.

▶ Não aspire pó de toner. O toner utilizado, por exemplo, em fotocopiadoras ou impressoras pode ser condutor de corrente elétrica.

▶ Não aspire produtos de inflamação fácil, explosivos ou gases. Não aspire igualmente o local onde estes produtos estão armazenados.

Acessórios

▶ Não toque no rolo da escova elétrica ou da escova turbo quando estiver em funcionamento.

pt - Medidas de segurança e precauções

- ▶ A escova elétrica Miele é um aparelho adicional com motor, concebido especialmente para os aspiradores Miele. Por motivos de segurança, não é permitida a utilização do aspirador com uma escova elétrica de outro fabricante.
- ▶ Apenas utilize sacos do pó, filtros e acessórios com o logótipo «ORIGINAL Miele» na embalagem. Só assim é que o fabricante pode garantir a segurança.

Eliminação da embalagem de transporte

A embalagem protege o aparelho contra danos de transporte. Os materiais da embalagem são selecionados do ponto de vista ecológico e compatibilidade com o meio ambiente e por isso é reciclável.

A devolução das embalagens ao ciclo de reciclagem contribui para economia de matérias primas e redução de resíduos.

Eliminação do sacos do pó e dos filtros

Os sacos do pó e os filtros são feitos a partir de materiais selecionados do ponto de vista ecológico. Os filtros podem ser depositados no contentor de lixo doméstico normal. O que também é válido para os sacos do pó desde que não contenham sujidades proibidas de serem depositadas no contentor de lixo doméstico normal.

Eliminação do aparelho em fim de vida útil

Antes de se desfazer do seu aspirador antigo, retire o saco do pó e os filtros e deposite-os no contentor de lixo doméstico.

Os equipamentos elétricos e eletrónicos contêm diversos materiais valiosos. Também contêm determinadas substâncias, misturas e componentes que foram necessários para o seu funcionamento e segurança. No lixo doméstico, bem como no caso de tratamento incorreto, estes podem causar danos na saúde das pessoas e no meio ambiente. Por isso, não coloque o seu aparelho antigo, em hipótese alguma, no lixo doméstico.



Em vez disso, utilize os pontos oficiais de entrega e reciclagem de equipamentos elétricos e eletrónicos da sua junta de freguesia, dos agentes Miele ou da Miele. Para apagar eventuais dados pessoais no aparelho antigo, legalmente este processo é da sua responsabilidade. Mantenha o seu aparelho em fim de vida útil, e até ser transportado, fora do alcance de crianças.

pt - Descrição do aparelho

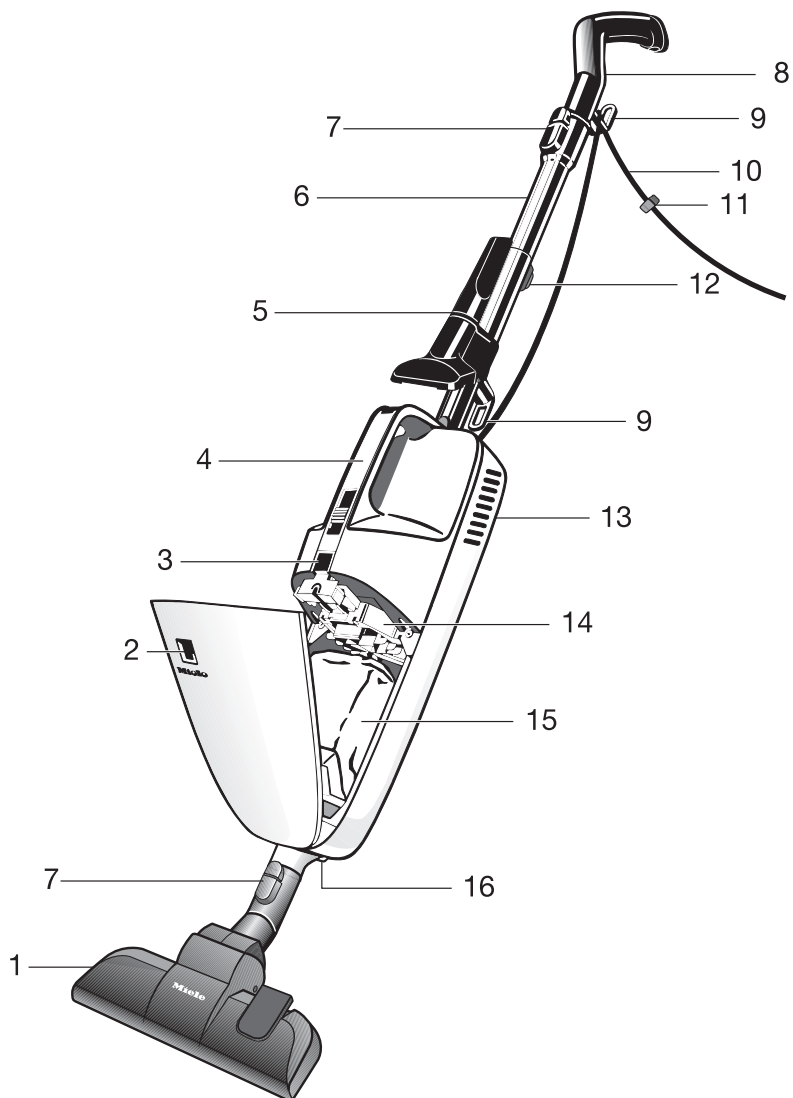

- ① Escova de aspiração*
- ② Indicador de substituição do saco do pó
- ③ Tecla de fecho da tampa do compartimento do saco do pó
- ④ Pega de transporte com superfície de utilização
- ⑤ Dois acessórios no fixador de acessórios*
- ⑥ Tubo de aspiração*
- ⑦ Teclas de desbloqueio
- ⑧ Pega com dispositivo que impede o deslizamento e com abertura para pendurar
- ⑨ Gancho para cabo de ligação
- ⑩ Cabo de ligação
- ⑪ Fixador do cabo
- ⑫ Botão para regular o tubo telescópico*
- ⑬ Tampa do filtro de saída de ar (zona posterior)
- ⑭ Filtro de proteção do motor
- ⑮ Sacos do pó originais Miele
- ⑯ Tomada para escova elétrica*

* conforme o modelo do aspirador, as características do equipamento na sua versão podem ser diferentes e/ou não estar disponíveis.

Observação relativa aos Regulamentos Europeus (UE) n.º 665/2013 (em função do país) e (UE) n.º 666/2013

Este aspirador é um aspirador doméstico e foi classificado como um aspirador universal de acordo com os regulamentos acima indicados.

Estas instruções de utilização e outros dados estão disponíveis para download na página da internet da Miele em www.miele.com.

O consumo energético anual referido na ficha de dados da UE e na etiqueta de eficiência energética online (ambos disponíveis em função do país) descreve o consumo energético anual, indicativo (kWh por ano), com base em 50 processos de limpeza. O consumo real de energia depende de como é utilizado o aspirador.

Todos os testes e cálculos mencionados nos regulamentos acima indicados foram efetuados de acordo com as seguintes normas harmonizadas e atualmente em vigor, tendo em conta as diretrizes sobre os regulamentos publicadas pela Comissão Europeia em setembro de 2014:

- a) norma EN 60312-1 Aspiradores para uso doméstico; Parte 1: Aspirador seco; Métodos de medição de aptidão ao funcionamento
- b) norma EN 60704-2-1 Aparelhos eletrodomésticos e análogos; Código de ensaio para a determinação do ruído aéreo emitido; Parte 2-1: Requisitos particulares para aspiradores
- c) norma EN 60335-2-2 Aparelhos eletrodomésticos e análogos; Segurança;

Parte 2-2: Requisitos particulares para os aspiradores e os aparelhos de limpeza por aspiração de água

Nem todas as escovas e acessórios de aspiração fornecidos com o aspirador se destinam à utilização descrita no regulamento para a limpeza intensiva de tapetes ou pavimentos duros. Para determinar os valores, foram utilizadas as seguintes escovas de aspiração e regulações:

Para os consumos energéticos e classes de limpeza em tapetes e pavimentos duros, assim como valor do ruído no tapete, foi utilizada a escova de aspiração comutável com cerdas recolhidas (pressione a tecla de pé ).

Se o seu aspirador estiver equipado de série com uma escova elétrica, especialmente desenvolvida para limpeza intensiva de tapetes, esta foi utilizada para determinar os valores indicados acima na aspiração de tapetes.

Se o seu aspirador estiver equipado de série com uma escova para ranhuras SRD, especialmente desenvolvida para limpeza de pavimentos duros, essa foi utilizada para determinar os valores indicados acima na aspiração de pavimentos duros.

As indicações na ficha de dados UE e na etiqueta de eficiência energética online (ambas disponíveis em função do país) referem-se exclusivamente às combinações e regulações das escovas de aspiração aqui indicadas aos diversos revestimentos de pavimento.

Em todas as medições foram utilizados exclusivamente acessórios originais Miele, como sacos do pó, filtro de proteção do motor e filtro de saída de ar.

Figuras - Referências

As figuras indicadas nos capítulos encontram-se na página desdobrável no final deste livro de instruções.

Ligação

Inserir o tubo de aspiração (Fig. 01)

- Insira o tubo de aspiração com o orifício quadrado virado para cima na caixa do aspirador e rode o tubo de aspiração para ambos os lados até ouvir o encaixe.
- Pressione a tecla de desbloqueio (ver detalhe da imagem), caso pretenda separar as peças entre si e puxe o tubo de aspiração com uma ligeira rotação para fora da caixa do aspirador.

Encaixar a pega no tubo de aspiração (Fig. 02 + 03)

- Encaixe a pega com o orifício quadrado virado para cima no tubo de aspiração e rode-a para ambos os lados até ouvir o encaixe.
- Pressione a tecla de desbloqueio, quando pretender separar as peças uma da outra e puxe a pega rodando ligeiramente para a separar do tubo de aspiração.

Também pode inserir a pega diretamente na caixa do aspirador.

O aspirador torna-se mais prático para diversos trabalhos, por ex. para aspirar colchões e sofás.

Encaixar a escova de aspiração (Fig. 04 + 05)

- Encaixe a escova de aspiração no bocal de sucção e rode-a para a esquerda e direita do aspirador até sentir o encaixe do bloqueio.
- Pressione a tecla de desbloqueio quando pretender separar as peças uma da outra e puxe a escova de aspiração rodando ligeiramente.

Também pode encaixar o tubo de aspiração no bocal de sucção do aspirador. Isto é prático se pretender, por exemplo, aspirar por baixo de móveis em que o espaço entre o móvel e o piso é muito reduzido.

Desenrolar o cabo de ligação (Fig. 06 + 07)

O gancho inferior de fixar o cabo é articulado.

- Rode o gancho para fixar o cabo inferior para cima e remova o cabo de ligação.
- Rode o gancho para fixar o cabo inferior para baixo e enrole o cabo de ligação sobre ambos os ganchos para fixar o cabo, caso não utilize o aspirador.
- Utilize o fixador do cabo para fixação da ficha (ver detalhe da imagem).

Utilização dos acessórios de aspiração fornecidos (Fig. 08)

- ① Fixador de acessórios
- ② Tubo plano
- ③ Escova para estofos

Fixador de acessórios (Fig. 09 + 10)

(dependendo do modelo)

- Sempre que for necessário encaixe o fixador de acessórios no tubo de aspiração.
- Deslize o fixador de acessórios por cima do anel do gancho de fixação do cabo elétrico até encaixar.

O fixador de acessórios destina-se à conservação dos acessórios fornecidos em anexo.

Alguns modelos estão equipados de série com um dos seguintes acessórios indicados a seguir, os quais não estão ilustrados:

- Escova elétrica
- Escova Turbo

Juntamente com estes aspiradores são fornecidas as instruções de utilização correspondentes ao acessório fornecido.

Utilização**Regular o tubo telescópico (Fig. 11)**

(dependendo do modelo)

O tubo telescópico é composto por 2 peças de tubo, encaixadas uma na outra, que pode estender ao comprimento que pretender para aspirar.

- Pressione o botão de ajuste e puxe ou recolha o tubo até obter o tamanho pretendido.

Ligar o aspirador (Fig. 12)

- Ligue a ficha à tomada.

- Ao aspirar, passe o cabo de ligação pela cavidade de aperto do gancho para fixar o cabo superior no aspirador (ver detalhe de imagem).

O cabo de ligação é inserido de forma otimizada, de forma a não incomodar ao aspirar.

Ligar e desligar (Fig. 13 + 14)

Na pega de transporte encontram-se 2 superfícies de comando separadas entre si. Pode selecionar que superfícies de comando utiliza.

Tecla deslizante dupla

0 = O aparelho está desligado

min. = potência reduzida

max. = potência máxima

Selecione **min.**, se ao aspirar peças leves como por exemplo cortinados ou tapetes esses ficarem agarrados à escova.

Selecione **máx.** se utilizar uma escova turbo.

- Para ligar deslize a tecla para a posição **máx.**
- Para desligar deslizar a tecla para a posição **0**.

Regular a escova de aspiração comutável (Fig. 15 + 16)

Em função do modelo, o seu aspirador está equipado com uma das escovas de aspiração ilustradas.

Este aspirador é adequado para a aspiração diária de tapetes e alcatifas, assim como de pavimentos duros não sensíveis.

A gama de limpeza de pisos da Miele disponibiliza escovas de aspiração, escovas e acessórios para outros revestimentos de pavimento ou aplicações específicas (consulte o capítulo «Acessórios que podem ser adquiridos»).

Em primeiro lugar, deve seguir as instruções sobre limpeza e manutenção indicadas pelo fabricante do revestimento do pavimento.

Aspiração de pavimentos duros planos não sensíveis e pavimentos com juntas com cerdas salientes:

■ Pressione a tecla de pé .

Limpeza breve destes pavimentos e aspiração de tapetes e alcatifas com as cerdas da escova recolhidas:

■ Pressione a tecla de pé .

Se utilizar a escova de aspiração comutável e tiver de exercer alguma força para a deslizar, então reduza a potência de sucção até que a escova deslize facilmente.

Transportar e guardar

Nas pausas de aspiração ou para guardar pode encostar o aspirador (Fig. 17). Para isso encontra-se um dispositivo antideslizante na pega.

Desligue o aspirador e encoste-o numa posição com um ângulo seguro.

Ao utilizar a escova de aspiração recomendamos que pendure o aspirador para que as cerdas da escova para o piso fiquem protegidas.

Para guardar pode pendurar o aspirador de forma cómoda. Para isso, encontra-se uma abertura de suspensão na pega (Fig. 18).

Manutenção

 Desligue o aspirador sempre que efetue qualquer trabalho de manutenção e retire a ficha da tomada.

O sistema de filtros Miele é constituído por 3 componentes (Fig. 19):

- ① Sacos do pó originais Miele (tipo **KK**)
- ② Filtro de proteção do motor
- ③ Filtro de saída de ar original Miele

Para garantir a potência de aspiração adequada, deverá substituir estes filtros de tempos em tempos.

Recomendamos a utilização de sacos do pó, filtros e acessórios com o logótipo «ORIGINAL Miele» na embalagem. Só assim será garantida a potência de aspiração ideal do aspirador e alcançados os melhores resultados de aspiração.

Sacos do pó com o logótipo «ORIGINAL Miele» na embalagem não são fabricados com papel ou materiais idênticos e também não dispõem de uma placa de suporte em papelão. Dessa forma alcança uma durabilidade e segurança especialmente elevada.

Tenha em atenção que as avarias e os danos no aspirador, cuja causa original esteja na utilização de acessórios, não identificados com o logótipo «ORIGINAL Miele» na embalagem, não são abrangidos pela garantia do aspirador.

Fontes de abastecimento para sacos do pó e filtros

Os sacos do pó e os filtros originais Miele podem ser obtidos através da loja online Miele, junto do serviço de assistência técnica Miele ou dos agentes Miele.

Os acessórios originais Miele podem ser identificados pelo logótipo «ORIGINAL Miele» na embalagem.



Cada embalagem de sacos do pó originais da Miele contém adicionalmente um filtro de saída de ar AirClean e um filtro de proteção do motor.

Para adquirir os filtros de saída de ar originais Miele em separado, contacte o serviço de assistência técnica Miele ou um agente Miele e indique a designação do modelo do seu aspirador para que lhe sejam fornecidos os filtros adequados. Também pode adquirir estes filtros de saída de ar de forma cómoda na loja online da Miele.

Indicador de substituição do saco do pó (Fig. 20)

O saco do pó deve ser substituído logo que o indicador de substituição fique totalmente vermelho.

Os sacos do pó não são reutilizáveis. Elimine os sacos do pó cheios. Não reutilize os sacos do pó. Os poros obstruídos reduzem a capacidade de absorção do aspirador.

Para testar

- Encaixe a escova de aspiração.
- Ligue o aspirador e seleccione a potência máxima de aspiração.
- Levante um pouco a escova do solo.

Funcionamento do indicador de substituição do saco do pó

O indicador de substituição do saco do pó está adaptado às diferentes composições de pó existente numa habitação. Pó, cabelos, linhas, algodão, areia, etc.

Mas aspirar muito pó fino, como p. ex. serradura, areia, eventualmente gesso ou farinha, os poros do saco ficam rapi-

damente obstruídos.

O indicador mostra que o saco está «cheio», mesmo que esteja praticamente vazio. O saco do pó tem de ser substituído.

Também se aspirar muitos cabelos, pelos, algodão, etc. o indicador de substituição só reage quando o saco estiver completamente cheio.

Remover o saco do pó (Fig. 21, 22 + 23)

- Pressione a tecla do fecho e abra totalmente a tampa do compartimento do saco do pó.
- Segure uma das patilhas da placa de fixação e oscile o saco do pó no bocal de sucção antes de o retirar do suporte.
- Dobre o fecho e pressione os bordos laterais do fecho sob a junta.

O saco do pó é fechado de forma a não deixar escapar pó.

Colocar o saco do pó (Fig. 24)

- Encaixe o novo saco do pó no suporte até sentir o encaixe. Mantenha-o dobrado tal como o retirou da embalagem.
- Desdobre o saco do pó tanto quanto possível no compartimento do saco do pó.
- Feche a tampa do compartimento do saco do pó até sentir o encaixe do bloqueio, evitando que o saco do pó fique preso.

 Existe um bloqueio de funcionamento em vazio que impede que a tampa do compartimento do saco do pó feche se não existir nenhum saco do pó inserido. Não exerça força.

Substituir o filtro de proteção do motor (Fig. 25)

Mude este filtro de proteção do motor sempre que abrir uma nova embalagem de sacos do pó.

Em cada embalagem de sacos originais Miele inclui um filtro de proteção do motor.

- Abra a tampa do compartimento do saco do pó.
- Abra a **moldura amarela do filtro** e substitua o filtro de proteção do motor.
- Feche a moldura do filtro até sentir o encaixe do bloqueio.
- Feche a tampa do compartimento do saco do pó até sentir o encaixe do bloqueio.

Momento da substituição do filtro de saída de ar

Conforme o modelo, o aspirador está equipado de série com um dos seguintes filtros de saída de ar (Fig. 26):

a AirClean

Mude este filtro de saída de ar sempre que abrir uma nova embalagem de sacos do pó. Cada embalagem de sacos originais Miele inclui um filtro de saída de ar AirClean.

b Active AirClean**c AirClean Plus**

Substitua o filtro de saída de ar após aprox. um ano. Anote, no filtro, a data em que foi efetuada a sua substituição.

Substituir o filtro de saída de ar AirClean (Fig. 27, 28 + 29)

Verifique sempre se só está a ser utilizado um filtro de saída de ar.

- Pressione a tecla na zona posterior do aspirador e retire a tampa.
- Retire o filtro de saída de ar AirClean utilizado de dentro do aspirador segurando-o pela zona higienicamente limpa (ver seta).
- Coloque o novo filtro de saída de ar AirClean.

Caso pretenda colocar um filtro de saída de ar Active AirClean ou AirClean Plus, tenha em atenção a secção «Substituir o filtro de saída de ar».

- Volte a colocar a tampa e feche-a.

Substituir o filtro de saída de ar Active AirClean e AirClean Plus (Fig. 30 + 31)

Verifique sempre se só está a ser utilizado um filtro de saída de ar.

- Pressione a tecla na zona posterior do aspirador e retire a tampa (Fig. 27).
- Retire o filtro de saída de ar usado da tampa.
- Coloque o novo filtro de saída de ar na tampa.

Caso pretenda colocar um filtro de saída de ar AirClean, tenha em atenção a secção «Substituir o filtro de saída de ar».

- Volte a colocar a tampa e feche-a.

Substituir o filtro de saída de ar

Conforme o modelo, o aspirador está equipado de série com um dos seguintes filtros de saída de ar (Fig. 26):

- a** AirClean
- b** Active AirClean (SF-AA 10)
- c** AirClean Plus (SF-H 10)

Verifique sempre se só está a ser utilizado um filtro de saída de ar.

Ao substituir o filtro, ter em atenção (Fig. 32)

1. Se, em vez do filtro de saída de ar **a**, pretender utilizar um filtro de saída de ar **b** ou **c**, será necessário retirar a grelha do filtro da tampa e, em sua substituição, colocar o novo filtro de saída de ar.
2. Se, em vez do filtro de saída de ar **b** ou **c**, colocar um filtro de saída de ar **a**, é necessário colocar adicionalmente uma grelha do filtro* na tampa.

* Grelha do filtro – consulte o capítulo «Acessórios que podem ser adquiridos posteriormente»

Remover/colocar grelha do filtro (Fig. 32)

- Segure a grelha do filtro com 2 dedos pelos orifícios da mesma e pressione-os ligeiramente para o centro. De seguida pode remover ou colocar a grelha do filtro.

Substituir o apanha-linhas (Fig. 33)

(não é possível nos modelos com a escova EcoTeQ Plus)

O apanha-linhas situado na zona de sucção da escova de aspiração é substituível. Remova o apanha-linhas logo que detete que a superfície está gasta.

- Retirar o apanha-linhas do encaixe. Use, para esse fim, uma chave de fendas.
- Substitua o apanha-linhas por um novo.

No serviço de assistência técnica Miele e respectivos distribuidores pode obter os acessórios necessários.

Manutenção

 Desligue o aspirador sempre que efetue qualquer trabalho de limpeza e retire a ficha da tomada.

Aspirador e acessórios

Tanto o aspirador como os acessórios podem ser limpos com um pano húmido ou com um produto próprio para limpar plásticos.

 Não utilize detergentes abrasivos, de limpar vidros ou universais, nem produtos que contenham óleo!

Interior do aspirador

Aspire o interior do aspirador com outro aspirador ou limpe com um pano **seco** ou com um pincel.

 Nunca mergulhe o aspirador em água! A humidade no aspirador pode provocar choque elétrico.

O que fazer quando

A maior parte das anomalias e dos erros que podem derivar da utilização diária podem ser solucionados por si. Em muitos casos, pode economizar tempo e custos, pois não necessita de recorrer ao serviço de assistência técnica.

As tabelas apresentadas a seguir podem ajudá-lo a detetar as causas de uma anomalia ou de um erro, apresentando as respetivas soluções.

Problema	Causa e solução
O aspirador desliga automaticamente.	<p>Quando o aspirador ficar demasiado quente, este é desligado por um limitador de temperatura.</p> <p>Esta anomalia pode acontecer, se p. ex. o tubo de aspiração estiver obstruído devido à aspiração de objetos grandes, ou o saco do pó estiver cheio ou obstruído por pó fino ou o filtro de proteção do motor/filtro de saída de ar estiver intensamente sujo.</p> <ul style="list-style-type: none">■ Desligue o aspirador e retire a ficha da tomada. <p>Após eliminar a causa e um tempo de espera de aproximadamente 20 a 30 minutos, o aspirador arrefeceu o suficiente e pode voltar a ser ligado e utilizado.</p>

Serviço de assistência técnica

Contacto no caso de anomalias

Contacte o seu Agente Miele ou o serviço de assistência técnica Miele quando não conseguir solucionar as anomalias.

O número de telefone do serviço de assistência técnica Miele encontra-se no final do presente documento.

Garantia

O prazo de garantia é 2 anos.

Para mais informações sobre as condições de garantia no seu país, contacte o serviço de assistência técnica Miele.

Acessórios que podem ser adquiridos

Alguns modelos estão equipados de série com um ou mais acessórios indicados a seguir.

Em primeiro lugar, deve seguir as instruções sobre limpeza e manutenção indicadas pelo fabricante do pavimento ou revestimento.

Estes e muitos outros produtos podem ser adquiridos através da loja online Miele, do serviço de assistência técnica Miele ou dos agentes Miele.

Escova elétrica

Ligar só a modelos, que estejam equipados com tomada para escova elétrica.

Escova elétrica Electro (SEB 217)

Para aspiração intensiva de tapetes e alcatifas robustas. Eliminando a sujidade entranhada e evitando a formação de um corredor de passagem.

Escova elétrica Electro Premium (SEB 236)

Em comparação com a escova SEB 217 está equipada com 60 mm de largura, é mais potente e por isso mais adequada para a limpeza de grandes superfícies.

Em comparação com a SEB 217 dispõe de

- regulação em altura para adaptar a diferentes alturas de tapetes
- LED para iluminar a superfície de aspiração
- uma lâmpada de controlo multifunções.

Escovas de aspiração

Escova de aspiração AllergoTeQ (SBDH 285)

Para aspiração higiénica diária de todos os pavimentos. Durante a aspiração pode ver o progresso de limpeza obtido através do visor a cores (indicador luminoso).

Escova turbo TurboTeQ (STB 305)/Escova turbo Turbo (STB 205)

Para aspirar tapetes e alcatifas de pelo curto.

Escova de aspiração Parquet (SBB Parquet)

Escova especial com cerdas naturais para aspirar chão duro e sensível, como parquet por exemplo.

Escova de aspiração Parquet Twister com articulação rotativa (SBB 300)

Com cerdas naturais, para aspirar grandes superfícies lisas de chão duro e pequenos nichos.

Escova de aspiração Parquet Twister XL com articulação rotativa (SBB 400)

Com cerdas naturais, para aspirar rapidamente grandes superfícies lisas de chão duro e pequenos nichos.

Outros acessórios**Escova manual Turbo XS (STB 20)/
Escova manual Turbo Mini (STB 101)**

Para aspirar e escovar sofás, colchões ou assentos de automóveis.

Escova universal (SUB 20)

Para aspirar livros, estantes e idênticos.

Escova para radiadores (SHB 30)

Para aspirar radiadores, prateleiras estreitas ou juntas.

Escova para colchões (SMD 10)

Para aspirar comodamente colchões, estofos e ranhuras.

Tubo plano flexível, 300 mm (SFD 10)

Tubo plano para aspirar dobras, ranhuras, fendas e cantos.

Tubo plano flexível, 560 mm (SFD 20)

Tubo plano flexível para aspirar espaços de acesso difícil.

Escova para estofos, 190 mm (SPD 10)

Escova extra larga para aspirar sofás, colchões ou almofadas.

Escova para móveis

Para aspirar régulas de acabamento assim como objetos entalhados ou especialmente sensíveis.

Escova para móveis com cerdas naturais (SSP 10)

Para aspirar objetos especialmente sensíveis.

Fixador de acessórios

Para guardar os acessórios fornecidos junto (tubo plano e escova para estofos).

Acessórios de aspiração

Em conjunto com o tubo de aspiração existente pode utilizar o aspirador de cabo como aspirador de arrasto.

Para aspirar comodamente molduras de portas, prateleiras, cortinados e ainda debaixo de móveis e camas.

Ao adquirir acessórios para aspiração do pavimento, indique sempre o modelo do seu aspirador.

Filtros

Filtro de saída de ar Active AirClean (SF-AA 10)

Para reduzir claramente odores incómodos. Ideal para casas com animais e fumadores.

Filtro de saída de ar AirClean Plus (SF-H 10)

Para uma filtração eficaz para um ar ambiente particularmente limpo.

Grelha do filtro

A grelha do filtro é necessária, se em vez de um filtro de saída de ar Active AirClean ou AirClean Plus pretender colocar um filtro de saída de ar AirClean.

sk - Obsah

Bezpečnostné pokyny a varovné upozornenia	135
Váš príspevok k ochrane životného prostredia	140
Popis prístroja	142
Poznámka k európskemu nariadeniu (EU) č. 665/2013 (v závislosti od krajiny) a (EU) č. 666/2013	144
Odkazy na zobrazenie	145
Pripojenie	145
Použitie dodaného príslušenstva	145
Použite	146
Odstavenie a uloženie	147
Údržba	147
Nákupné zdroje prachových sáčkov a filtrov.....	147
Indikátor výmeny vrečka na prach	148
Odobratie vrečka na prach	148
Nasadenie vrečka na prach	148
Výmena ochranného filtra motora	149
Čas výmeny vzduchového filtra.....	149
Výmena vzduchového filtra AirClean	149
Výmena vzduchového filtra AirClean a AirClean Plus	149
Zmena vzduchového filtra	150
Výmena zberačov nití	150
Ošetrovanie	150
Čo robiť, keď	151
Servisná služba	152
Kontakt pri poruchách.....	152
Záruka	152
Príslušenstvo na dokúpenie	152

Tento vysávač zodpovedá predpísaným bezpečnostným ustanoveniam. Nesprávne používanie môže viesť k poškodeniu osôb a vecí.

Pred prvým použitím vysávača si prečítajte návod na použitie. Obsahuje dôležité pokyny pre bezpečnosť, používanie a údržbu vysávača. Tým chránite seba a ostatné osoby a zabránite poškodeniu vysávača.

Na základe normy IEC 60335-1 Miele dôrazne upozorňuje na to, aby ste si bezpodmienečne prečítali a dodržiavali kapitolu týkajúcu sa „pripojenia“ ako aj bezpečnostné upozornenia a výstrahy.

Miele nezodpovedá za škody, ktoré vzniknú v dôsledku nedodržania týchto pokynov.

Návod na použitie uschovajte a prenechajte ho prípadnému novému majiteľovi.

Po každom použití, pred každou výmenou príslušenstva a pred každým čistením, údržbou, starostlivosťou, odstraňovaním porúch vysávač vypnite. Vytiahnite zástrčku zo zásuvky.

Používanie na stanovený účel

- ▶ Tento vysávač je určený na použitie v domácnosti a v podobnom prostredí.
- ▶ Tento vysávač je určený pre bežné vysávanie kobercov, kobercových a nechúlostivých tvrdých podláh.
- ▶ Tento vysávač nie je určený na vonkajšie použitie.

sk - Bezpečnostné pokyny a varovné upozornenia

- ▶ Tento vysávač je určený na použitie do výšky 4000 metrov nad morom.
- ▶ Používajte vysávač výhradne na vysávanie suchého materiálu. Vysávačom nesmiete vysávať nečistoty z ľudí a zvierat. Všetky ostatné spôsoby použitia, prestavby a zmeny sú neprípustné.
- ▶ Osoby, ktoré vzhľadom k svojim fyzickým, zmyslovým a psychickým schopnostiam alebo kvôli neskúsenosti alebo neznalosti nie sú schopné vysávač bezpečne obsluhovať, nesmú ho používať bez dohľadu alebo pokynov zodpovednej osoby.

Deti v domácnosti

- ▶ Nebezpečenstvo zadusením! Pri hre sa môžu deti zamočať do obalového materiálu (napr. fólií), alebo si tieto navliecť na hlavu a udusiť sa. Odložte obalový materiál z dosahu detí.
- ▶ Deti mladšie ako osem rokov sa nesmú samé pohybovať v blízkosti vysávača, iba ak sú pod stálym dozorom.
- ▶ Deti staršie ako osem rokov môžu vysávač obsluhovať bez dozoru len vtedy, ak im bola jeho obsluha vysvetlená tak, že ho dokážu bezpečne používať. Deti musia byť schopné rozoznať a chápať možné nebezpečenstvo v prípade chybnjej obsluhy.
- ▶ Deti nesmú bez dozoru vysávač čistiť, ani vykonávať jeho údržbu.
- ▶ Dávajte pozor na deti, ktoré sa zdržujú v blízkosti vysávača. Nikdy im nedovoľte, aby sa s vysávačom hrali.

Technická bezpečnosť

- ▶ Pred použitím skontrolujte vysávač a všetky dodané súčasti príslušenstva, či nie sú zjavne poškodené. Poškodený vysávač neuvádzajte do činnosti.
- ▶ Porovnajzte pripojovacie údaje (napätie a frekvenciu) na typovom štítku vysávača s parametrami elektrickej siete. Tieto údaje musia bezpodmienečne súhlasiť. Vysávač je bez zmeny vhodný pre 50 Hz alebo 60 Hz.
- ▶ Sieťová zásuvka musí byť istená poistkou 16 A alebo 10 A.
- ▶ Spoľahlivá a bezpečná prevádzka tohto vysávača je záručená len vtedy, keď je vysávač pripojený na verejnú elektrickú sieť.
- ▶ Pri nepriaznivých pomeroch v elektrickej sieti môže viesť vysávač k dočasným poklesom napätia. Ak je impedancia siete v mieste pripojenia k verejnej sieti vyššia než 0,457 ohm, bude možno nutné vykonať ďalšie opatrenia pred použitím vysávača z tohto prípojného miesta. Pokiaľ je to nutné, môžete sa na impedanciu opýtať u miestneho dodávateľa elektrickej energie.
- ▶ Opravu vysávača počas záručnej doby môže vykonávať iba autorizovaná servisná služba Miele, pretože inak pri následných škodách zaniká nárok na záruku.

sk - Bezpečnostné pokyny a varovné upozornenia

- ▶ Nepoužívajte pripojovací kábel na prenášanie vysávača a zástrčku nevyťahujte zo zásuvky za pripojovací kábel. Pripojovací kábel neťahajte cez ostré hrany a neprivrite ho dverami. Zabráňte častému prechádzaniu cez pripojovací kábel. Pripojovací kábel, sieťová zástrčka a zásuvka sa pri tom môžu poškodiť a ohroziť Vašu bezpečnosť.
- ▶ Vysávač nepoužívajte ak je pripojovací kábel poškodený. Poškodený pripojovací kábel nechajte vymeniť len za originálny kábel. Z bezpečnostných dôvodov môže výmenu vykonať len autorizovaný odborník poverený firmou Miele alebo servisná služba Miele.
- ▶ Zásuvka na vysávači (podľa modelu) sa môže používať len pre elektrické kedy uvedené v tomto návode na použitie.
- ▶ Vysávač nikdy neponárajte do vody a čistite ho len suchou alebo mierne vlhkou handričkou.
- ▶ Opravy môže vykonávať len autorizovaný personál firmy Miele. Neodbornými opravami môže byť užívateľ vystavený značnému nebezpečenstvu.
- ▶ Len pri originálnych náhradných dieloch zaručuje Miele, že spĺňajú bezpečnostné požiadavky. Pokazené časti sa smú vymeniť len za originálne náhradné diely.

Prevádzkové zásady

- ▶ Vysávač nepoužívajte bez vrecka na prach, motorového filtra a vzduchového filtra.
- ▶ Ak nie je založené vrecko na prach, nie je možné zavrieť kryt prachového priestoru. Nepoužívajte násilie.

- ▶ Zabráňte saciemu prúdu priblížiť sa k hlave.
- ▶ Nevysávajte horiace alebo žeravé predmety ako napr. cigarety alebo zdanlivo vyhasnutý popol, príp. uhlie.
- ▶ Nevysávajte žiadne kvapaliny ani vlhké nečistoty. Za vlhka čistené alebo šampónované koberce a kobercové podlahy nechajte pred vysávaním úplne vyschnúť.
- ▶ Nevysávajte prach z tonera. Toner, ktorý sa používa napríklad v tlačiarňach alebo kopírkach môže byť elektricky vodivý.
- ▶ Nevysávajte ľahko vznietiteľné alebo výbušné látky alebo plyny a miesta, kde sú takéto látky uskladnené.

Príslušenstvo

- ▶ Pri vysávaní s Miele Elektro - alebo Turbokefou sa nedotýkajte pohybujúceho sa kefového valca.
- ▶ Miele elektrokefa je motorom hnané prídavné zariadenie, určené špeciálne pre MIELE vysávače. Prevádzkovanie vysávača s elektrickou kefou iného výrobcu nie je z bezpečnostných dôvodov dovolené.
- ▶ Používajte iba vrecká na prach, filtre a príslušenstvo s logom „ORIGINAL Miele“ na obale. Len u nich môže výrobca zaručiť bezpečnosť.

Likvidácia obalového materiálu

Obal chráni prístroj pred poškodením počas prepravy. Obalové materiály boli zvolené s prihliadnutím k aspektom ochrany životného prostredia a k možnostiam ich likvidácie, sú teda recyklovateľné.

Vrátenie obalov do materiálového cyklu šetrí suroviny a znižuje množstvo odpadu. Váš špecializovaný predajca odobere obalový materiál naspäť.

Likvidácia vrecka na prach a použitých filtrov

Vrečko na prach a filtre sú vyrobené z materiálov šetrných k životnému prostrediu. Filtre môžete likvidovať s bežným domovým odpadom. Toto sa týka aj vreciek na prach, pokiaľ neobsahujú nečistoty, ktoré sú v domovom odpade zakázané.

Likvidácia starého prístroja

Pred likvidáciou starého prístroja vyberte z neho vrečko na prach a filtre a zlikvidujte ich s domovým odpadom.

Elektrické a elektronické prístroje obsahujú mnohonásobne hodnotné materiály. Obsahujú aj určité látky zmesi a stavebné prvky, ktoré boli potrebné pre ich funkciu a bezpečnosť. V komunálnom odpade ako aj nesprávnou manipuláciou môžu ohroziť ľudské zdravie a škodiť životnému prostrediu. Váš starý prístroj preto nedávajte v žiadnom prípade do komunálneho odpadu.



Na odovzdanie a likvidáciu elektrických a elektronických prístrojov využite oficiálne zberné miesto vo vašom bydlisku, u predajcu alebo v Miele. Za vymazanie prípadných osobných údajov na likvidovanom prístroji ste zo zákona zodpovedný sami. Postarajte sa prosím o to, aby bol Váš starý prístroj uložený mimo dosah detí až do doby odvezenia.

sk - Popis prístroja

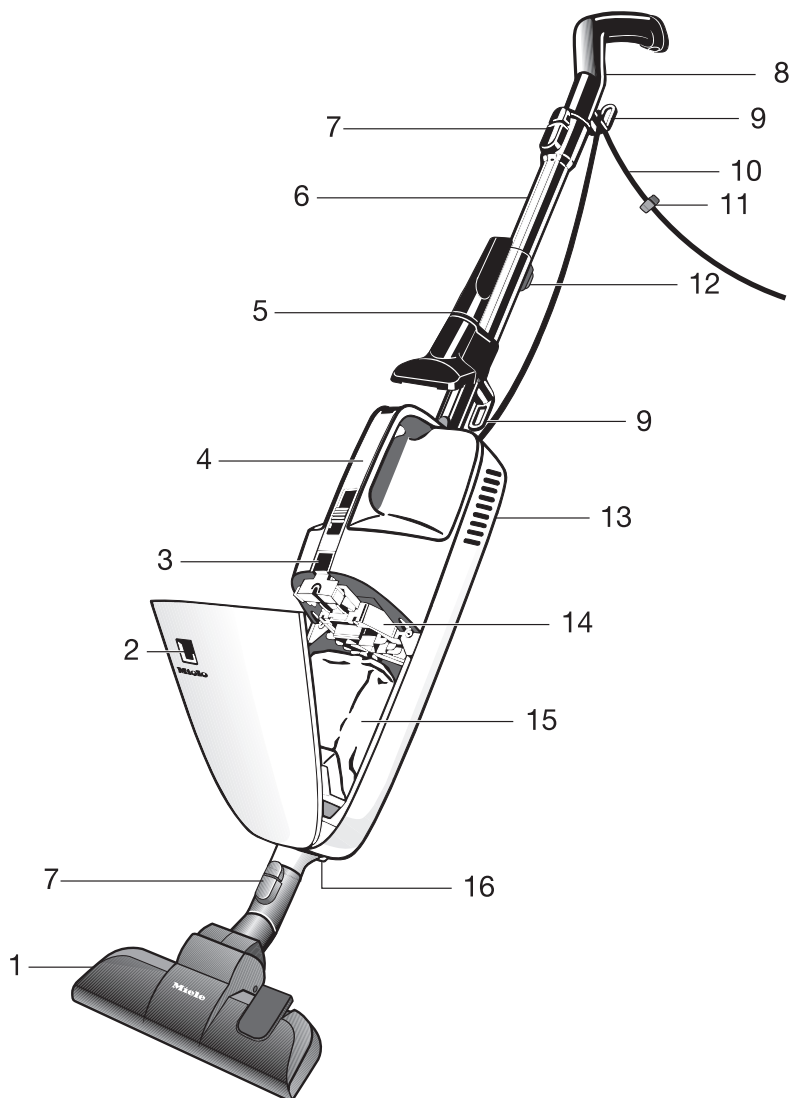

- ① podlahová hubica*
- ② indikátor výmeny vrečka na prach
- ③ tlačidlo na uzavretie veka prachového priestoru
- ④ rukoväť na prenášanie s ovládacou plochou
- ⑤ dvojdielne príslušenstvo na príchytke na príslušenstvo*
- ⑥ sacia trubica*
- ⑦ odšťavacie tlačidlá
- ⑧ rukoväť so zarážkou proti sklznutiu a otvorom na zavesenie
- ⑨ háčik na pripojovací kábel
- ⑩ pripojovací kábel
- ⑪ príchytka kábla
- ⑫ nastavovacie tlačidlo pre teleskopickú trubicu*
- ⑬ kryt vzduchového filtra (zadná strana)
- ⑭ ochranný filter motora
- ⑮ originálne vrečka na prach Miele
- ⑯ zásuvka pre elektrickú kefu*

* v závislosti od modelu je toto vybavenie vo vašom prevedení rozdielne alebo nie je k dispozícii.

Poznámka k európskemu nariadeniu (EU) č. 665/2013 (v závislosti od krajiny) a (EU) č. 666/2013

Tento vysávač je určený na domáce použitie a podľa vyššie uvedených nariadení zaradený ako univerzálny vysávač.

Tento návod na použitie a ďalšie údaje sú k dispozícii na stiahnutie na internetovej stránke Miele pod www.miele.com.

Údaje o ročnej spotrebe energie uvedené v EU zozname a v online tabuľke energetickej efektivity (obe sú k dispozícii v závislosti od danej krajiny) opisujú indikatívnu spotrebu energie (kWh ročne), vychádzajúc z 50 čistiacich procesov. Skutočná spotreba energie závisí od toho, ako často sa bude vysávač používať.

Všetky skúšky, ktoré je potrebné podľa hore uvedených nariadení vykonať podľa nasledovných platných zosúladených noriem a to so zohľadnením verejných príručiek európskej komisie zo septembra 2014:

- a) EN 60312-1 Vacuum cleaners for household use - Part 1: Dry vacuum cleaners - Methods for measuring the performance
- b) EN 60704-2-1 Household and similar electrical appliances - Test code for the determination of airborne acoustical noise - Part 2-1: Particular requirements for vacuum cleaners
- c) EN 60335-2-2 Household and similar electrical appliances - Safety - Part 2-2: Particular requirements for vacuum cleaner and water suction appliances

Nie všetky priložené hubice na podlahu a príslušenstvo k vysávaču sú určené na intenzívne čistenie kobercov alebo tvrdých podláh, tak ako to bolo popísané v nariadeniach. Nasledovné podlahové hubice boli použité na zistenie hodnôt:

Pre spotrebu energie a čistiacu triedu na koberci a tvrdej podlahe ako aj hodnotu hluku na koberci bola použitá prepínateľná podlahová hubica s vysúvacími kefami (zatlačte nášlapné tlačidlo ).

Ak je Váš vysávač sériovo vybavený elektrickou kefou, táto bola špeciálne vyvinutá na intenzívne čistenie kobercov a bola použitá na zistenie vyššie uvedených hodnôt pre koberce.

Pokiaľ je Váš vysávač vybavený sériovo škárovou hubicou SRD, táto bola vyvinutá špeciálne na čistenie tvrdých podláh a bola použitá na zistenie vyššie uvedených hodnôt pre tvrdé podlahy.

Údaje nachádzajúce sa na EÚ zozname údajov a v online tabuľke energetickej efektívnosti (obe k dispozícii v závislosti od krajiny) sa vzťahujú výlučne na kombinácie uvedené v tomto návode a na nastavenia podlahových hubíc na rozličných druhoch podláh.

Pri všetkých meraniach boli použité výlučne originálne vrečky na prach, motorové a prachové filtre Miele.

Odkazy na zobrazenie

Obrázky uvedené v jednotlivých kapitolách nájdete na rozklápacích stránkach na konci tohoto návodu na použitie.

Pripojenie

Nasadenie sacej trubice (obr. 01)

- Zasúvajte saciu trubicu vylisovaným štvorcom nahor do vysávača a otáčajte sem a tam pokým zreteľne zaklapne.
- Zatlačte odistovacie tlačidlo (detail v zobrazení), keď budete od seba oddeľovať diely a za mierneho otáčania sacej trubice vytiahnite z vysávača.

Spojenie rukoväti a sacej trubice (obr. 02 + 03)

- Zasúvajte rukoväť vylisovaným štvorcom nahor do sacej trubice a otáčajte rukoväťou pokým zreteľne nezaklapne.
- Ak chcete diely navzájom oddeliť, stlačte odistovacie tlačidlo a za mierneho otáčania vytiahnite rukoväť zo sacej trubice.

Rukoväť môžete tiež zastrčiť priamo do tela vysávača

Vysávač je potom ľahšie ovládateľný pri rôznych prácach ako napr. vysávanie matracov a čalúneného nábytku.

Nasadenie podlahovej hubice (obr. 04 + 05)

- Nasúvajte podlahovú hubicu hubicu za mierneho otáčania vľavo a vpravo na sacie hrdlo vysávača, až zreteľne zaklapne západka.

- Ak chcete diely navzájom oddeliť, stlačte odistovacie tlačidlo a za mierneho otáčania vytiahnite podlahovú hubicu.

Saciu trubicu môžete nasadiť tiež na sacie hrdlo vysávača.

Je to praktické, napr. keď chcete vysávať napr. pod nábytkom, ktorý je nízko nad podlahou.

Odmotanie pripojovacieho kábla (obr. 06 + 07)

Spodný háčik na kábel je otočný.

- Pootočte spodným háčikom na kábel smerom hore a zložte pripojovací kábel.
- Pootočte spodným háčikom na kábel smerom dole a naviňte pripojovací kábel cez oba háčiky, ak vysávač nepoužívate.
- Na zafixovanie zástrčky použite kábový klip (viď detail na obrázku).

Použitie dodaného príslušenstva (obr. 08)

- ① príchytká na príslušenstvo
- ② hubica na vysávanie škár
- ③ hubica na čalúnený nábytok

príchytká na príslušenstvo (obr. 09 + 10)

(podľa modelu)

- V prípade potreby nasadte príchytku na príslušenstvo na saciu trubicu.
- Posuňte príchytku až do zaklapnutia cez krúžok háčika na kábel.

Príchytka na príslušenstvo slúži na uloženie dodaného príslušenstva .

Jednotlivé modely sú sériovo vybavené jednou z nasledujúcich súčastí príslušenstva, ktoré nie sú zobrazené.

- elektrická kefa
- Turbokefa

K týmto vysávačom je priložený špeciálny návod na použitie príslušnej súčasti výbavy.

Použite

Nastavenie teleskopickej trubice (obr. 11)

(podľa modelu)

Teleskopická trubica pozostáva z 2 do seba zasunutých častí trubice, ktoré môžete na vysávanie vytiahnuť vždy do najpohodľnejšej dĺžky.

- Stlačte nastavovacie tlačidlo a nastavte teleskopickú trubicu na požadovanú dĺžku.

Pripojenie vysávača (obr. 12)

- Zasuňte zástrčku do zásuvky.
- Pri vysávaní vedte pripojovací kábel upínacím žliabkom horného háčika na kábel na rukoväti (viď detail v zobrazení).

Pripojovací kábel je tak vedený optimálne, takže pri vysávaní neprekáža.

Zapnutie a vypnutie (obr. 13 + 14)

Na rukoväti na prenášanie sú umiestnené 2 priestorovo oddelené ovládacie plochy. Môžete si zvoliť, ktorú ovládaciu plochu použijete.

Dvojitý posuvný spínač

0 = prístroj je vypnutý

min. = znížený sací výkon

max. = maximálny sací výkon

Zvoľte **min.**, keď sa vysávač pevne prisaje pri vysávaní ľahkých kusov, napr. záclon alebo malých kobercov.

Zvoľte **max.** pri použití turbokefy.

- Na zapnutie posuňte regulátor na **max.**
- Na vypnutie posuňte regulátor až na doraz na **0**.

Nastavenie prepínateľnej podlahovej hubice (obr. 15 + 16)

V závislosti od modelu je Váš vysávač vybavený jednou zo zobrazených podlahových hubíc.

Tento vysávač je určený pre bežné vysávanie kobercov, kobercových a nechúlostivých tvrdých podláh.

Sortiment dielov Miele na ošetrovanie podláh ponúka podlahové hubice, -kefy a nadstavce vhodné pre ďalšie podlahové krytiny alebo špeciálne aplikácie (viď kapitola „Príslušenstvo na dokúpenie“).

V prvom rade sa riadte pokynmi na čistenie a údržbu výrobcu Vašej podlahovej krytiny.

Nechúlostivé rovné tvrdé podlahy a podlahy so škárami alebo ryhami vysávajte s vysunutou kefou:

- Zatlačte nášľapné tlačidlo .

Krátke čistenie týchto podláh a vysávanie kobercových podláh s vysunutou kefou:

■ Zatlačte nášlapné tlačidlo .

Keď používate prepínaciu podlahovú hubicu a pri tom sa Vám zdá pritom, že ju musíte posúvať príliš veľkou silou, tak znižujte sací výkon, dokiaľ nebude možné posúvať hubicu ľahko.

Odstavenie a uloženie

V prestávkach pri vysávaní alebo na uloženie môžete vysávač oprieť (obr. 17). Na to je na rukoväti umiestnená zarážka proti skĺznutiu.

Dbajte na to, aby ste vysávač vypli a opreli pod stabilným uhlom.

Pri použití podlahovej kefy odporúčame po ukončení vysávania vysávač zavesiť, aby ste šetrili štetiny podlahovej kefy.

Vysávač môžete uskladniť tak, že ho pohodlne zavesíte. Na to je rukoväť vybavená otvorom na zavesenie (obr. 18).

Údržba

 Vypnite vysávač pred každou údržbou a vyťahnite sieťovú zástrčku zo zásuvky.

System filtrov Miele sa skladá z 3 častí (obr. 19):

- ① originálne vrecká na prach Miele (typ **KK**)
- ② ochranný filter motora
- ③ originálny vzduchový filter Miele

Na zaistenie bezchybného sacieho výkonu vysávača musíte tieto filtre občas vymeniť.

Odporúčame vám používať vrecká na prach, filtre a príslušenstvo s logom „ORIGINAL Miele“ na balení. Len tak možno optimálne využiť sací výkon vysávača a dosiahnuť najlepší možný výsledok čistenia.

Vrecká na prach s logom „ORIGINAL Miele“ na balení sa nevyrábajú z papiera alebo z podobných materiálov a tiež nemajú držiak z lepenky. Tým dosahujeme obzvlášť dlhú trvanlivosť a bezpečnosť.

Uvedomte si prosím, že na poruchy a poškodenie vysávača, ktorých príčinou je použitie príslušenstva neoznačeného logom „ORIGINAL Miele“ na balení, sa nevzťahuje záruka.

Nákupné zdroje prachových sáčkov a filtrov

Originálne vrecká na prach a filtre dostanete v internetovom obchode Miele, u servisnej služby Miele, alebo u Vášho špecializovaného predajcu Miele.

Originálne Miele vrecká na prach a filtre rozpoznáte podľa „ORIGINAL Miele“ loga na obale.



V každom balení originálnych vreciek na prach Miele je navyše priložený vzduchový filter AirClean a jeden motorový filter.

Ak si chcete originálne vzduchové filtre Miele kúpiť jednotlivo, potom oznámte Vášmu špecializovanému predajcovi alebo servisnej službe Miele modelové označenie Vášho vysávača, aby ste dostali správne filtre na odpadový vzduch. Tieto filtre na odpadový vzduch si ale môžete pohodlne objednať aj v internetovom obchode Miele.

Indikátor výmeny vrecka na prach (obr. 20)

Keď červená stupnica vyplní zorné pole indikátora výmeny vrecka na prach, vymeňte vrecko na prach.

Vrecká na prach sú určené na jednorázové použitie. Plné vrecká na prach zlikvidujte. Nepoužívajte ich viackrát. Upchané póry znižujú sací výkon vysávača.

Kontrola

- Nasadte prepínateľnú podlahovú hubicu.
- Zapnite vysávač a nastavte maximálny sací výkon.
- Zdvihnite podlahovú hubicu mierne nad podlahu.

Funkcia indikátora výmeny vrecka na prach

Funkcia indikátora je koncipovaná na zmiešané nečistoty: prach, vlasy, nite, kobercové vlákna, piesok atď.

Pokiaľ vysávate veľa jemného prachu, ako napr. prach z vrtania, piesku, prípadne tiež sadru alebo múku, potom sa póry vrecka na prach veľmi rýchlo upchajú.

Indikátor potom ukáže stav „plný“, aj keď vrecko na prach ešte nie je plné. Vrecko na prach musíte potom vymeniť.

Ak vysávate veľa vlasov, vlákien z kobercov, vlny a pod., indikátor môže reagovať až vtedy, keď je vrecko na prach preplnené.

Odobratie vrecka na prach (obr. 21, 22 + 23)

- Stlačte uzavieracie tlačidlo a otvárajte veko prachového priestoru až do zaklapnutia.
- Uchopte jeden z držiakov a skôr než vytiahnete vrecko na prach, vyklopte ho najskôr zo sacieho hrdla.
- Preklopte uzáver a stlačte jeho bočné kraje pod tesnenie.

Vrecko na prach je uzatvorené, takže prach nemôže uniknúť.

Nasadenie vrecka na prach (obr. 24)

- Zasuňte nové vrecko na prach až na doraz do úchytky. Pri nasadzovaní nechajte vrecko zložené tak, ako ste ho vytiahli z obalu.
- V prachovom priestore vrecko čo najviac rozložte.

- Zavrite kryt prachového priestoru tak, aby zaklapla západka a dbajte na to, aby ste pritom neprivrelí vrecko na prach.

 **Blokácia chodu naprázdno** zabráni uzavretiu krytu prachového priestoru ak sa v ňom nenachádza vrecko na prach. Nepoužívajte násilie.

Výmena ochranného filtra motora (obr. 25)

Ochranný filter motora vymeňte, keď začnete nové balenie vreciek na prach. V každom originál Miele balení vreciek na prach je pribalený jeden motorový filter.

- Otvorte kryt prachového priestoru.
- Odklopte **žltý rámček filtra** a vymeňte motorový filter.
- Zavrite rámček filtra až do zaklapnutia západky.
- Zavrite veko prachového priestoru tak, aby zaklapla západka.

Čas výmeny vzduchového filtra

Podľa modelu je sériovo nasadený jeden z nasledujúcich vzduchových filtrov (obr. 26):

a AirClean

Vzduchový filter vymeňte vždy, keď načnete nové balenie vreciek na prach. V každom originálnom balení vreciek na prach Miele je jeden vzduchový filter AirClean.

b Active AirClean

c AirClean Plus Tieto vzduchové filtre vymieňajte vždy asi po jednom roku. Čas výmeny si môžete poznamenať na vzduchovom filtri.

Výmena vzduchového filtra AirClean (obr. 27, 28 + 29)

Dbajte na to, aby bol nasadený vždy iba jeden vzduchový filter.

- Zatlačte tlačidlo na zadnej strane výsávača a odoberte kryt.
- Vyberte použitý vzduchový filter AirClean za čistú hygienickú plochu (viď šípku).
- Vložte nový vzduchový filter AirClean.

Pokiaľ by ste však chceli použiť vzduchový filter Active AirClean alebo AirClean Plus, dbajte bezpodmienečne na pokyny v odstavci „Zmena vzduchového filtra“.

- Nasadte opäť kryt a zavrite klapku.

Výmena vzduchového filtra AirClean a AirClean Plus (obr. 30 + 31)

Dbajte na to, aby bol nasadený vždy iba jeden vzduchový filter.

- Zatlačte tlačidlo na zadnej strane výsávača a odoberte kryt (obr. 27).
- Použitý výstupný filter vyberte z krytu.
- Nasadte nový výstupný filter do príklopu.

Pokiaľ by ste však chceli použiť vzduchový filter Active AirClean, dbajte bezpodmienečne na pokyny v odstavci „Zmena vzduchového filtra“.

- Nasadte opäť kryt a zavrite klapku.

Zmena vzduchového filtra

Podľa modelu je sériovo nasadený jeden z nasledujúcich vzduchových filtrov (obr. 26):

- a AirClean
- b Active AirClean (SF-AA 10)
- c AirClean Plus (SF-H 10)

Dbajte na to, aby bol nasadený vždy iba jeden vzduchový filter.

Pri výmene dbajte na nasledovné (obr. 32)

1. Pokiaľ miesto vzduchového filtra **b** alebo nasadzujete vzduchový filter **a**, musíte navyše vybrať mriežku filtra z veka a nasadiť príslušný nový vzduchový filter.
2. Pokiaľ miesto vzduchového filtra **b** alebo **c** nasadzujete vzduchový filter **a**, musíte bezpodmienečne dodatočne vložiť mriežku filtra do veka.
 - * Mriežka filtra - vid' kapitolu „Príslušenstvo na dokúpenie“

Vybratie/nasadenie mriežky filtra (obr. 32)

- Uchopte 2 prstami v dutine mriežku filtra a mierne ju zatlačte k stredu. Potom môžete mriežku filtra vybrať, prípadne nasadiť.

Výmena zberačov nití (obr. 33)

(nie je možné pri modeloch s podlahovou hubicou EcoTeQ Plus)

Zberače nití pri sacom vstupe podlahovej hubice sú vymeniteľné. Ak je vlas zberačov nití opotrebovaný, potom zberače vymeňte.

- Nadvihnite zberače nití zo štrbín na zasunutie napr. skrutkovačom s plochou čepeľou. Použite pritom napríklad skrutkovač s plochou čepeľou.
- Nahradte staré zberače nití novými.

Náhradné diely dostanete u Vášho špecializovaného predajcu Miele alebo u servisnej služby Miele.

Ošetrovanie

 Vypnite vysávač pred každým čistením a vytiahnite sieťovú zástrčku zo zásuvky.

Vysávač a príslušenstvo

Vysávač a všetky diely príslušenstva z umelej hmoty môžete ošetrovať bežným čistiacim prostriedkom na umelé hmoty.

 Nepoužívajte drhnuce prostriedky, čistiace prostriedky na sklo alebo univerzálne čistiace prostriedky a prostriedky na ošetrovanie s obsahom oleja!

Prachový priestor

Prachový priestor vysajte druhým vysávačom, alebo ho vyčistite **suchou** prachovkou alebo štetcom.

 Vysávač nikdy neponárajte do vody! Vlhkosť vo vysávači znamená nebezpečenstvo úrazu elektrickým prúdom.

Čo robiť, keď ...

Väčšinu porúch a chýb, ku ktorým môže dôjsť počas bežnej prevádzky, môžete odstrániť aj sami. V mnohých prípadoch môžete ušetriť čas a peniaze, pretože nemusíte volať servisnú službu.

Nasledovné tabuľky vám majú pomôcť nájsť príčinu poruchy alebo chyby a odstrániť ich.

Problém	Príčina a odstránenie
Vysávač sa sám vypína.	<p>Obmedzovač teploty vypne vysávač, keď je príliš teplý.</p> <p>Porucha môže nastať, ak upchajú napríklad väčšie predmety sacie cesty, keď je plné vrečko na prach, alebo je silne znečistený ochranný filter motora alebo vzduchový filter.</p> <ul style="list-style-type: none"> ■ Vypnite vysávač a vytiahnite sieťovú zástrčku zo zásuvky. <p>Po odstránení príčiny a po odstavení vysávača na dobu asi 20 až 30 minút vysávač vychladne tak, že ho možno opäť zapnúť a používať.</p>

Servisná služba

Kontakt pri poruchách

Pri poruchách, ktoré neviete sami odstrániť informujte Vášho špecializovaného predajcu Miele alebo servisnú službu Miele.

Telefónne číslo servisnej služby Miele nájdete na konci tohto dokumentu.

Záruka

Záručná doba je 2 roky.

Ďalšie informácie k záručným podmienkam vo svojej krajine získate u servisnej služby Miele.

Príslušenstvo na dokúpenie

Jednotlivé modely sú už sériovo vybavené jednou alebo viacerými z nasledujúcich súčastí príslušenstva.

V prvom rade sa riadte pokynmi na čistenie a údržbu výrobcu Vašej podlahovej krytiny.

Tieto a mnoho ďalších produktov dostanete v internetovom obchode Miele, u servisnej služby Miele, alebo u Vášho špecializovaného predajcu Miele.

Elektrokefy

Sú pripojiteľné len na modely, ktoré sú vybavené zásuvkou na elektrokefy.

Elektrokefy Electro (SEB 217)

Na intenzívne čistenie robustných textilných podlahových krytín. Odstraňuje pevne zašliapané nečistoty a bráni vytváraniu chodníčkov.

Elektrokefa Electro Premium (SEB 236)

V porovnaní so SEB 217 je táto elektrokefa o 60 mm širšia, výkonnejšia a tým obzvlášť vhodná na čistenie veľkých plôch.

V porovnaní so SEB 217 a inými má navyše okrem iného

- výškové nastavenie na prispôsobenie sa rôznym výškam vlasu
- diódy LED na osvetlenie pracovného priestoru
- multifunkčnú kontrolku.

Podlahové hubice / kefy

Podlahová hubica Allergo TeQ (SBDH 285-3)

Na každodenné hygienické čistenie všetkých podlahových krytín. Pri vysávaní je na farebnom displeji (ako na semafore) zobrazený pokrok v čistení.

Turbokefa TurboTeQ (STB 305-3) / Turbokefa Turbo (STB 205-3)

Na odstraňovanie nití a vlasov z kobercov s krátkym vlasom.

Podlahová kefa Parquet (SBB Parquet)

S prírodnými štetinami na vysávanie rovných tvrdých podláh náchylných na poškrabanie.

Podlahová kefa Parquet Twister s otočným kíbom (SBB 300)

S prírodnými štetinami na vysávanie rovných tvrdých podlahových plôch a malých výklenkov.

Podlahová kefa Parquet Twister XL s otočným kĺbom (SBB 400)

S prírodnými štetinami na rýchle vysávanie veľkých rovných tvrdých podlahových plôch a malých výklenkov.

Ostatné príslušenstvo

Ručná turbokefa Turbo XS (STB 20) / Ručná turbokefa Turbo Mini (STB 101)

Na vysávanie a kefovanie čalúneného nábytku, matracov alebo autosedačiek.

Univerzálna kefa (SUB 20)

Na vysávanie prachu z kníh, regálov a pod.

Kefa na lamelové / výhrevné telesá (SHB 30)

Na vysávanie prachu z rebier výhrevných telies, úzkych regálov alebo škár.

Hubica na čistenie matracov SMD 10

Na pohodlné vysávanie matracov, čalúneného nábytku a jeho škár.

Hubica na vysávanie škár 300 mm (SFD 10)

Obzvlášť dlhá hubica na vysávanie záhybov, škár a rohov.

Hubica na vysávanie škár 560 mm (SFD 20)

Ohybná hubica na vysávanie škár na ťažko prístupných miestach.

Hubica na čalúnenie, 190 mm (SPD 10)

Široká hubica na vysávanie čalúneného nábytku, matracov a vankúšov.

Sací štetec

Na vysávanie profilových líšt, zdobných alebo vyrezávaných predmetov.

Sací štetec s prírodnými štetinami (SPP 10)

Na vysávanie obzvlášť citlivých predmetov.

príchytká na príslušenstvo

Na uskladnenie dodaného príslušenstva (hubica na vysávanie škár a na čalúnený nábytok)

Súprava na vysávanie podláh

V spojení s dodanou sacou trubicou je možné tyčový vysávač použiť aj ako podlahový vysávač.

Na pohodlné vysávanie rámov dverí, regálov na knihy, záclon a na vysávanie pod skriňami a posteľami.

Pri kúpe príslušenstva na podlahový vysávač zadajte označenie modelu vášho vysávača.

Filter

Vzduchový filter Active AirClean (SF-AA 10)

K značnému znížovaniu rušivých pachov. Ideálny pre majiteľov zvierat a fajčiarske domácnosti.

Vzduchový filter AirClean Plus (SF-H 10)

Vzduchový filter zaisťujúci najčistejší vyfukovaný vzduch.

Mriežka filtra

Mriežka filtra je potrebná, keď chcete miesto vzduchového filtra Active AirClean alebo AirClean Plus použiť vzduchový filter AirClean.

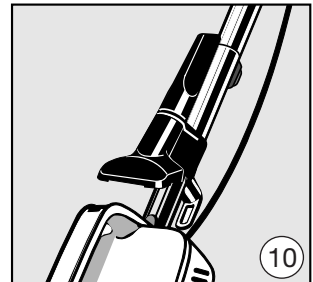
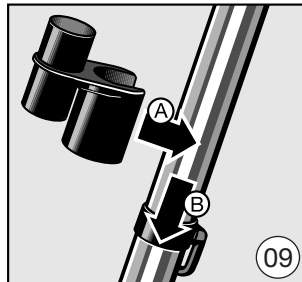
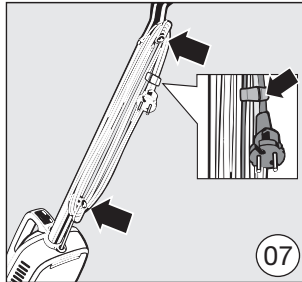
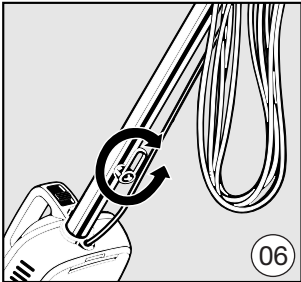
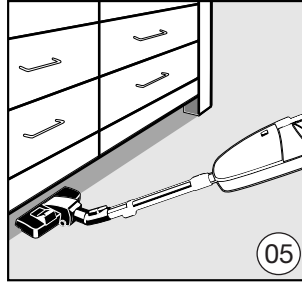
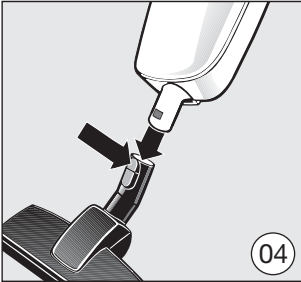
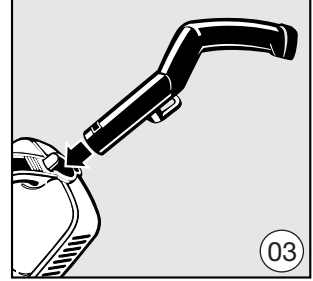
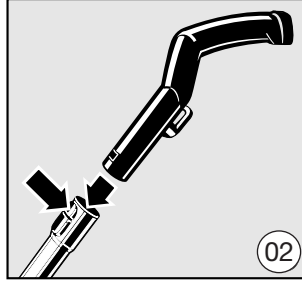
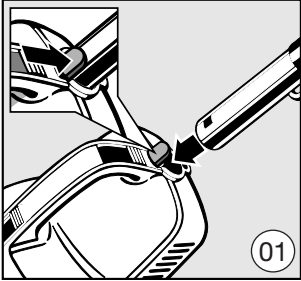

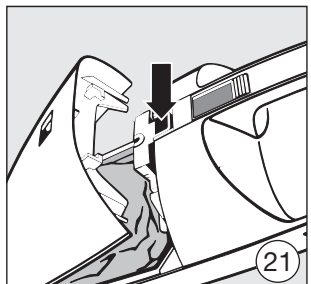
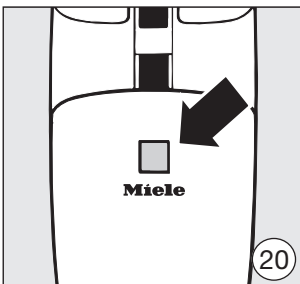
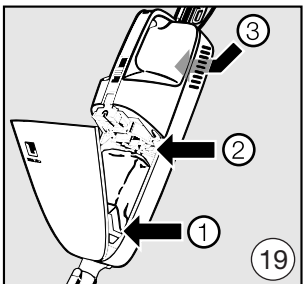
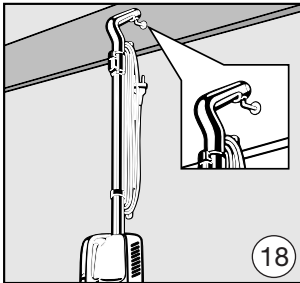
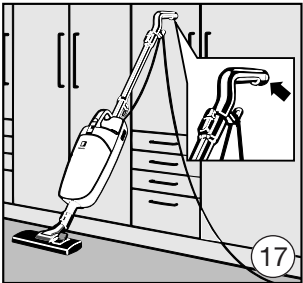
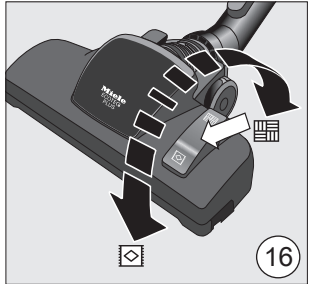
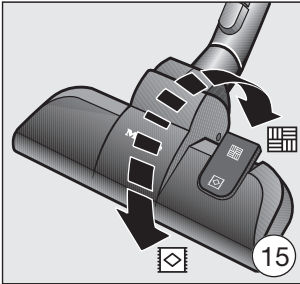
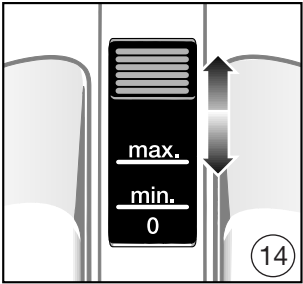
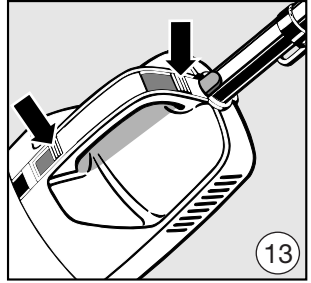
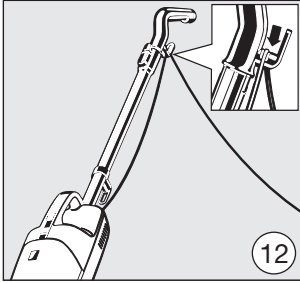
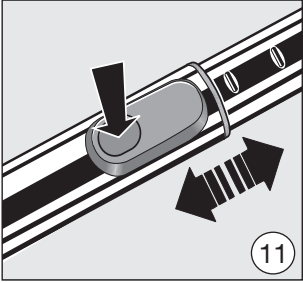

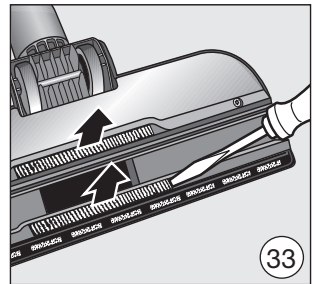
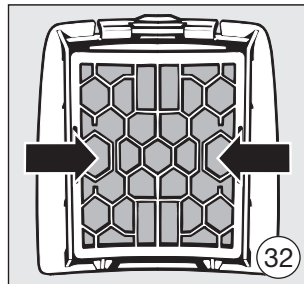
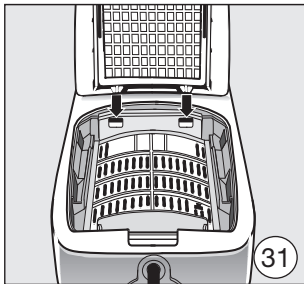
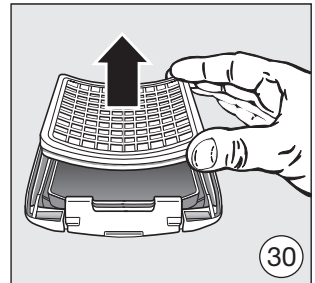
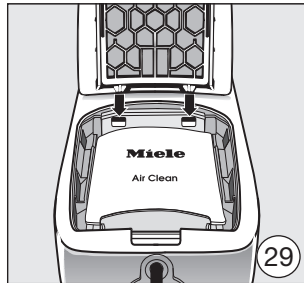
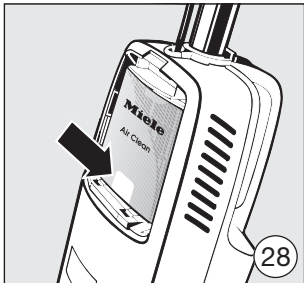
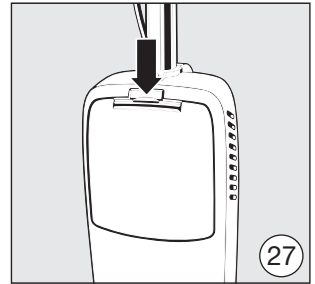
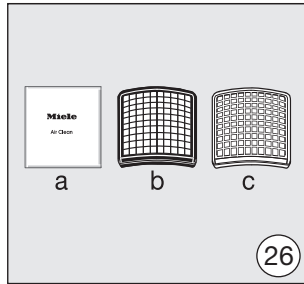
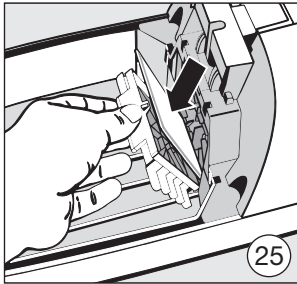
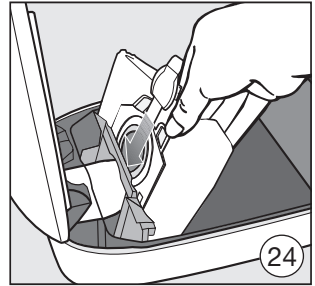
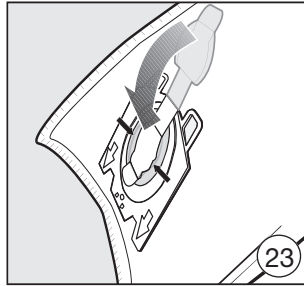
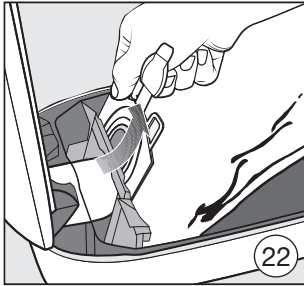

Česká republika:

Miele spol. s r.o.
Holandská 4
639 00 Brno
Tel.: 543 553 111-3
Fax: 543 553 119
Servis-tel.: 543 553 741-5
E-mail: info@miele.cz
Internet: www.miele.cz

Magyarország:

Miele Kft.
1022 Budapest
Alsó Törökvész út 2.
Tel: (06-1) 880-6480
Fax: (06-1) 880-6402
Szerviz: 880-6482, 6483
E-mail: info@miele.hu
Internet: www.miele.hu

Polska:

Miele Sp. z o.o.
ul. Gotarda 9
02-683 Warszawa
Tel.: (022) 548 40 00
Fax: (022) 548 40 20
Internet: www.miele.pl

Slovenská republika:

Miele s.r.o.
Plynárenská 1
821 09 Bratislava
Tel.: 02/58 103 111
Fax: 02/58 103 119
Servis-tel.: 02/58 103 131
E-mail: info@miele.sk
Internet: www.miele.sk

The Miele logo consists of the word "Miele" in a bold, white, sans-serif font, set against a solid black rectangular background.**Germany:**

Miele & Cie. KG
Carl-Miele-Straße 29
33332 Gütersloh

**Chile:**

Miele Electrodomésticos Ltda.
Av. Nueva Costanera 4055
Vitacura - Santiago de Chile
Tel.: +56 (2) 2957 00 00
Fax: +56 (2) 2957 00 79
E-Mail: info@miele.cl
www.miele.cl

Ελλάδα:

ΑΘΗΝΑ – ΚΕΝΤΡΙΚΑ ΓΡΑΦΕΙΑ – ΕΚΘΕΣΗ
Λεωφ. Μεσογείων 257
15451 Ν. Ψυχικό
801 222 4444
(αστική χρέωση πανελλαδικά)
210 679 4444
(από κινητό)
Fax: 210 679 4400
E-mail: miele@miele.gr
www.miele.gr

Manufacturer:**Germany**

Miele & Cie. KG
Carl-Miele-Straße 29
33332 Gütersloh

España:

Miele S.A.U.
28108 Alcobendas (Madrid)
Avda. Bruselas, 31
Τέλεφ.: 91 623 20 00
Fax: 91 662 02 66
E-mail: miele@miele.es
www.miele.es

Portugal:

Miele Portuguesa, Lda.
Av. do Forte, 5
2790-073 Carnaxide
Tel. 21 4248 100
Fax 21 4248 109
E-Mail: info@miele.pt
www.miele.pt